

SUDBROCK

MODO

mit Aluminium-Profilen

TYPENLISTE
gültig ab 01.08.2009

- S. 2 Fronten, Holzarten
- S. 3 Programm-Erläuterung
- S. 4 Vorschläge
- S. 5 Vorschlagszeilen
- S. 6 Einzeltypen



Front 1
schlicht



Front 9
Hochglanzbeschichtet
Glaskantenoptik

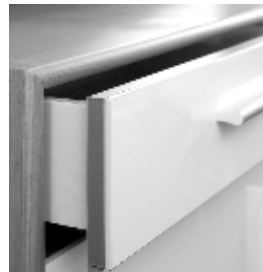

PREISGRUPPE 14

- 109 Eiche natur
- 118 Buche natur
- 120 Eiche rustikal
- 121 Eiche anthrazit
- 122 Eiche dunkelbraun
- 125 Kernbuche
- 130 Mahagoni geb.
- 134 Esche natur

PREISGRUPPE 16

- 112 Nußbaum sepia
- 115 Nußbaum natur
- 132 Kirschbaum hell
- 143 Kirschbaum cognac
- 170 Ahorn natur
- 177 Ahorn champagner

PREISGRUPPE 16

- 804 silber
- 805 kiesel
- 809 magnolia
- 819 weiß
- 839 schwarz
- 858 blutorange
- 867 bordeaux

PREISGRUPPE 16

Glattlack

- 404 alufarbig
- 409 magnolia
- 415 hellgrau
- 419 blütenweiß
(RAL 9010)
- 437 quarz
- 439 schwarz
- 464 olivgrün
- 465 sienna
- 467 bordeaux
- 468 sand
- 474 mocca
- 475 sky

PREISGRUPPE 16

**Nur für Fronten, Paneele,
und Abdeckblätter
(nicht für Korpusse).**

- 104 Zebrano
- 110 Olive
- 113 Tineo (ind. Apfel)
- 116 Makassar

Für eine Type in Ausführungen aus unterschiedlichen Preisgruppen wird komplett die höhere Preisgruppe berechnet.

Sonderfarben nach RAL, Sikkens und NCS möglich! Mehrpreis

Euro pro Farbe zzgl. 10% auf den Warenwert der

Teile in Sonderfarbe.

MODO Griff

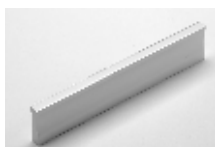

Design-Griffstange Nr. 85
alu oder chrom

132 mm, Bohrabstand: 128 mm

MODO - die Garderobenfamilie mit den drei Gesichtern.

Bekannt und Basis dieses modular aufgebauten Programms sind Kommoden und Aluminium-Profile. Alle Module sind einzeln oder auch in Kombination miteinander planbar.

Das Profil-System ist zusammen mit Böden als Garderobe oder Regal alleine einsetzbar. Interessant aber ist die Kombination von Aluminium-Profilen mit weiteren Holz- oder Glasböden und eingehängten Kommoden aus dem MODO-Programm (siehe Preisliste MODO).





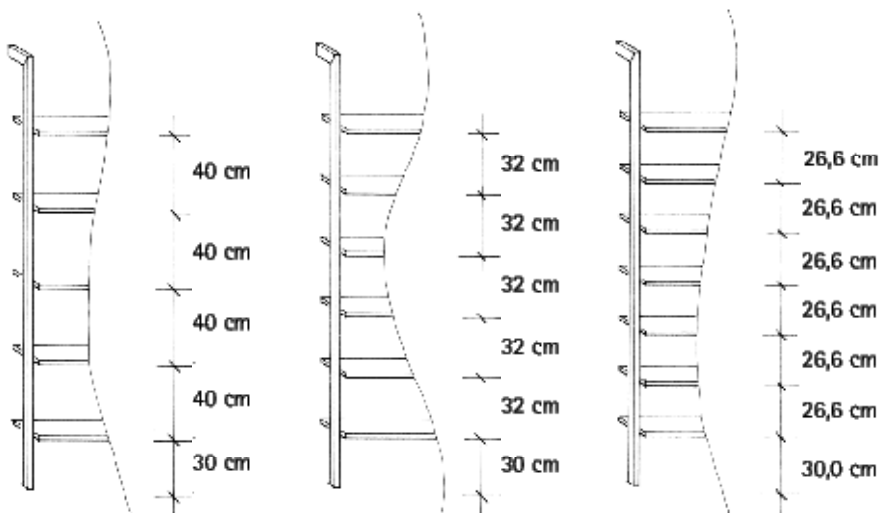

Zusätzlich mit Hutböden, versehen mit Kleiderstangen, Spiegeln und Sonderzubehör aus dem Programm, plant man in der Addition mit MODO-Kommoden unterschiedlichste, designorientierte Garderoben.

Einzelkommoden und Böden zwischen Aluminium-Ständern.





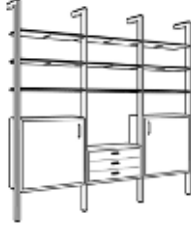





Rasterhöhen von links nach rechts:
jeweils 5 Böden, 6 Böden, 7 Böden

Kombinationsvorschläge mit Aluprofile

	 Vorschlag 1 B 134 cm H 227,5 cm T 39 cm	 Vorschlag 2 B 134 cm H bis 280 cm T 31 cm	 Vorschlag 3 B 134 cm H 227,5 cm T 31 cm
	3x Riegel 1430 2x Holzboden 1443 1x Holzboden 1440 1x Kommode 9720 1x Kristallspiegel 1671 1x Kleiderstange 1466 1x Beleuchtung 1468	3x Riegel 1431 2x Holzboden 1440 1x Holzboden 1442 1x Kommode 9871 1x Kleiderstange 1465 1x Beleuchtung 1468 1x Spiegel 1672	3x Riegel 1430 1x Holzboden 1440 1x Glasboden 1450 1x Kleiderstange 1465 1x Glasboden 1452 1x Spiegel 1672 1x Schuhschrank 9852 1x Beleuchtung 1467
Preisgruppe 14			
Preisgruppe 16			
	 Vorschlag 4 B 187 cm H 227,5 cm T 31 cm	 Vorschlag 5 B 187 cm H 227,5 cm T 31 cm	
	4x Riegel 1432 2x Holzboden 1443 1x Glasboden 1450 1x Kleiderschrank 8130 li 1x Kommode 9720 1x Kristallspiegel 1671 1x Kleiderstange 1466 1x Beleuchtung 1468	4x Riegel 1432 8x Glasboden 1450 1x Glasboden 1452 1x Schuhschrank 1521 1x Kristallspiegel 1672 1x Kleiderstange 1465 1x Beleuchtung 1468	
Preisgruppe 14			
Preisgruppe 16			
	 Vorschlag 6 B 81 cm H 227,5 cm T 39 cm	 Vorschlag 7 B 237 cm H 227,5 cm T 31 cm	 Vorschlag 8 B 268 cm H 227,5 cm T 31 cm
	2x Riegel 1432 4x Glasboden 1453 1x Kommode 9807	4x Riegel 1432 9x Glasboden 1452 1x Kommode 9870 1x Kommode 9871 1x Kommode 9802	6x Riegel 1430 30x Holzboden 1440
Preisgruppe 14			
Preisgruppe 16			

MODO - Aluprofile

Zeilen												
	 Zeile 1				 Zeile 2				 Zeile 3			
	1x Riegel	1430	1x Riegel	1430	1x Riegel	1430	1x Riegel	1430	1x Riegel	1430	1x Riegel	1430
	5x Boden	1440	5x Boden	1441	3x Boden	1440	3x Boden	1441	3x Boden	1440	3x Boden	1441
					1x Kommode	9219	1x Kommode	9225	1x Kommode	9712	1x Kommode	9718
Tiefe in cm	31		39		31		39		31		39	
Preisgruppe 14												
Preisgruppe 16												
	 Zeile 4				 Zeile 5				 Zeile 6			
	1x Riegel	1430	1x Riegel	1430	1x Riegel	1430	1x Riegel	1430	1x Riegel	1430	1x Riegel	1430
	1x Schrank	8130 li	1x Schrank	8134 li	1x Boden	1440	1x Boden	1441	2x Boden	1440	2x Boden	1441
					1x Kommode	9720	1x Kommode	9726	1x Kleiderstange	1465	1x Kleiderstange	1465
					1x Spiegel	1671	1x Spiegel	1671				
Tiefe in cm	31		39		31		39		31		39	
Preisgruppe 14												
Preisgruppe 16												
	 Zeile 13				 Zeile 14				 Zeile 15			
	1x Riegel	1430			1x Riegel	1430			1x Riegel	1430	1x Riegel	1430
	1x Boden	1442			1x Boden	1442			2x Boden	1442	2x Boden	1443
	1x Schuhschrank	1521			1x Schuhschrank	9852			1x Kleiderstange	1466	1x Kleiderstange	1466
	1x Spiegel	1672			1x Spiegel	1672						
Tiefe in cm	31				31				31		39	
Preisgruppe 14												
Preisgruppe 16												

Typen										
	Riegel zur Wandmontage (höhenverstellbar) ohne Lisene mit Lisene		Riegel zur Deckenverspannung ohne Lisene mit Lisene		Holzboden inkl. Spezialhalterung		Holzboden inkl. Spezialhalterung		Holzboden inkl. Spezialhalterung	
Breite in cm					50 75		50 75		50 75	
Bestell-Nr.	1430	1432	1431	1433	1440	1442	1441	1443	1456	1457
Preisgruppe 14										
Preisgruppe 16										
	Tiefe 31 cm		Tiefe 39 cm		Tiefe 5 cm		Tiefe 5 cm			
	Glasboden (Klarglas) inkl. Spezialhalterung		Glasboden (Klarglas) inkl. Spezialhalterung		Kleiderstange inkl. Halterungen zur Montage zwischen den Riegeln		Garderobenhaken Nur zur Befestigung vorne oder seitlich am Aluminiumriegel.			
Breite in cm	50 75 100		50 75 100		50 75 100					
Bestell-Nr.	1450	1452	1458	1451	1453	1459	1465	1466	1437	1463
Preisgruppe 14										
Preisgruppe 16										
									Mehrpreis für Sonderanfertigungen: Höhenkürzung Riegel Art.-Nr. 7917 Breitenkürzung Holzboden Art.-Nr. 7918 Breitenkürzung Glasboden Art.-Nr. 7919 Breitenkürzung Kleiderstange Art.-Nr. 7922	
	Klemmbeschlag (zusätzlich)		Beleuchtung inkl. Trafo Nur zur Befestigung vorne oder seitlich am Aluminiumriegel.		2 Schuhroste (pro Satz) Fassungsvermögen: Breite 50: 2-3 Paar Breite 75: 3-4 Paar					
Breite in cm			1 Strahler/2 Strahler/3 Strahler		50 75					
Bestell-Nr.	1428		1467 1468 1469		1421 1422					
Preisgruppe 14										
Preisgruppe 16										