

TYPENLISTE  
gültig ab 01.09.2010

- S. 3 Ausführungen + Komplettvorschläge
- S. 4 + 5 Kommoden + Schränke
- S. 6 Paneelsätze + Zubehör
- S. 7 Spiegel



# NEXUS

Garderoben mit System-Charakter zu bauen, hat bei Sudbrock von jeher eine gute Tradition. Mit dieser Art des Garderobenbaus lassen sich vor allen Dingen schwierige Raumlösungen ganz flexibel und sehr individuell einrichten.

Allerdings setzt das auch immer eine sensible Planung voraus, nämlich aus vielen Einzelteilen eine Einheit, ein Ganzes zu schaffen. Dafür steht Sudbrock auch weiterhin.

In vielen Fluren oder kleinen Dielen ist oftmals aber diese hohe Flexibilität gar nicht nötig, vielleicht nicht einmal gewünscht. Oft wünscht man sich einfach nur ein kleines, feines Einzelmöbel, formal und ästhetisch in gutem, zeitgemäßen Design entworfen, das aber alle Anforderungen an eine Garderobe optimal erfüllt.

NEXUS ist bei Sudbrock die neue Generation von "Kompakt-Garderoben". Einzelne Basis-Elemente, bei NEXUS festgefügt in sich zu einem attraktiven Einzelmöbel verbunden. Mit allen notwendigen Funktionen, die von einer Garderobe erwartet werden. Mit einem formal reduzierten Ausdruck, der eine zeitlose, harmonische Verbindung von Funktion und Design darstellt, dazu die Wertigkeit in der Verarbeitung und der Materialanmutung deutlich macht. Technische Innovationen wie zum Beispiel Ganzkörperlichtspiegel und Handyablage mit Kabelmanagement schaffen einen angenehmen Komfort. Genauso wie Massivholzfronten, ein umlaufendes Furnierbild auf dem Korpus oder umlaufende Griffnuten.

Unsere Kompakt-Garderoben sind - jede einzelne - modular aufeinander abgestimmt und können bei Bedarf noch mit zusätzlichen Solitärelementen wie Kommoden ergänzt werden.

## Lieferbare Ausführungen:

### **Preisgruppe 85**

103 Wildeiche  
121 Eiche anthrazit  
125 Kernbuche

### **Glattlack**

419 blütenweiß

### **Preisgruppe 86**

115 Nussbaum natur

### **Glattlack**

407 steingrau  
409 magnolia  
437 quarz  
439 schwarz  
474 mocca  
490 curry  
491 hellblau  
492 orange

### **Nur für Fronten:**

309 Pinie massiv gebürstet magnolia  
319 Pinie massiv gebürstet blütenweiß  
337 Pinie massiv gebürstet quarz  
339 Pinie massiv gebürstet schwarz

### **Preisgruppe 87**

Die aufgeführten Lackausführungen sind auch in eleganter Hochglanzlackierung lieferbar.

### **Hochglanzlackierung**

Fronten	Höhe	Breite	Preis
pro Schub		70 cm	
pro Klappe	1 Raster	70 cm	
pro Klappe	1 Raster	100 cm	
pro Tür	2 Raster	40 cm	
pro Tür	3 Raster	40 - 50 cm	

# NEXUS

## Komplettvorschläge:

### Nexus 418

PG 85

PG 86

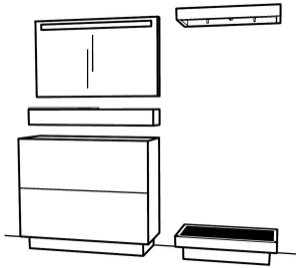

1x Schuhschrank	<b>28005</b>
1x Handy ablage	<b>28035</b>
1x Spiegel mit Beleuchtung	<b>28017</b>
1x Hutablage	<b>28020</b>
1x Schuhablage	<b>28061</b>

B/H/T ca. 190 / 200 / 35 cm

### Nexus 223

PG 85

PG 86

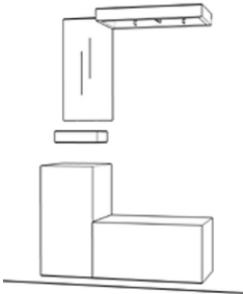

1x Kommode mit Tür	<b>28070 li</b>
1x Schlüsselablage	<b>28030</b>
1x Spiegel	<b>28018</b>
1x Hutablage	<b>28020</b>
1x Kommode mit Klappe	<b>28081</b>

B/H/T ca. 110 / 200 / 35 cm

### Nexus 220

PG 85

PG 86

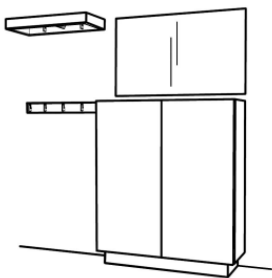

1x Hakenleiste	<b>28032</b>
1x Hutablage	<b>28020</b>
1x Kommode mit 2 Türen	<b>28051</b>
1x Spiegel ohne Beleuchtung	<b>28014</b>

B/H/T ca. 70 / 190 / 35 cm

### Nexus 36

PG 85

PG 86

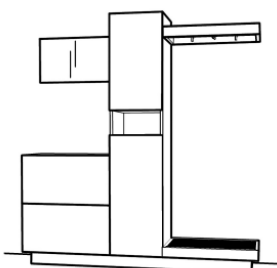

1x Schuhschrank	<b>28004</b>
1x Spiegel	<b>28019</b>
1x Schrank	<b>28049</b>
1x Hutablage	<b>28020</b>
1x Schuhablage	<b>28061</b>

B/H/T ca. 180 / 190 / 35 cm

# NEXUS

## Komplettvorschläge:

### Nexus 221

PG 85

PG 86

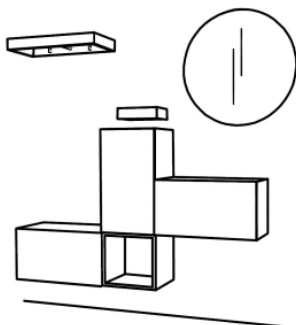

- 1x Kommode mit Klappe **28081**
- 1x Regalelement **28092**
- 1x Kommode mit Tür **28071**
- 1x Kommode mit Klappe **28081**
- 1x Hutablage **28020**
- 1x Schlüsselablage **28030**
- 1x Spiegel rund **28013**

B/H/T ca. 180 / 200 / 35 cm

### Nexus 222

PG 85

PG 86

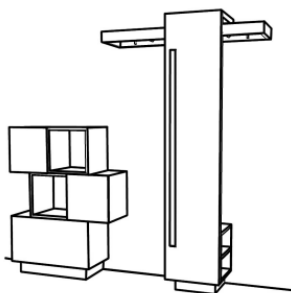

- 1x Kommode mit Klappe **28006**
- 1x Kommode mit Tür / Fach **28072 re**
- 1x Kommode mit Tür / Fach **28073 li**
- Winkelspiegel mit Beleuchtung
- und Regalelement **28038**
- 1x Hutablage **28021**

B/H/T ca. 150 / 200 / 35 cm

### Nexus 224

PG 85

PG 86

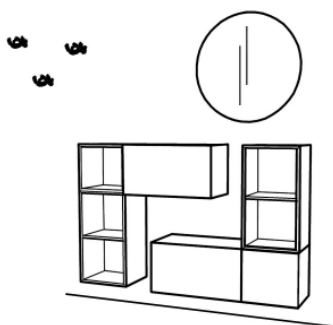

- 1x Regalelement **28090**
- 1x Regalelement **28092**
- 2x Kommode mit Klappe **28081** à
- 1x Kommode mit Tür **28076**
- 1x Regalelement **28090**
- 1x Spiegel rund **28013**
- 3x Skulpturhaken **27824** à

B/H/T ca. 170 / 190 / 35 cm

### Nexus 225

PG 85

PG 86

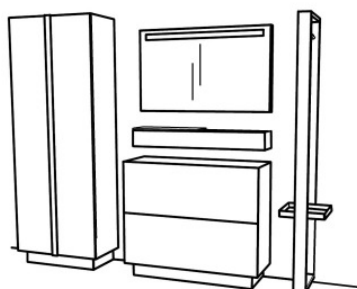

- 1x Kleiderschrank mit Falttür **28058**
- 1x Schuhschrank **28005**
- 1x Handy ablage **28035**
- 1x Spiegel mit Beleuchtung **28017**
- 1x Garderobenrahmen **28024**

B/H/T ca. 250 / 190 / 35 cm

# NEXUS

## Komplettvorschläge:

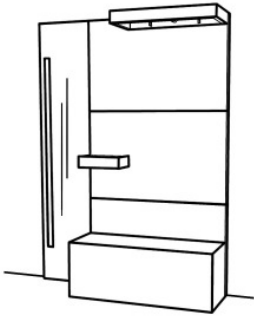

### Art.-Nr.: 216

PG 85

PG 86

1x Spiegel mit Beleuchtung	<b>28015</b>		
1x Paneelsatz	<b>28040</b>		
1x Hutablage	<b>28020</b>		
1x Schlüsselablage	<b>28030</b>		
1x Kommode	<b>28007</b>		
1x Wandmontage	<b>28099</b>	—	—

B/H/T ca. 140 / 190 / 38 cm

---

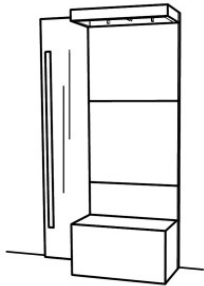

### Art.-Nr.: 417

PG 85

PG 86

1x Spiegel mit Beleuchtung	<b>28015</b>		
1x Paneelsatz	<b>28041</b>		
1x Hutablage	<b>28020</b>		
1x Kommode	<b>28081</b>	—	—

B/H/T ca. 110 / 190 / 38 cm

---

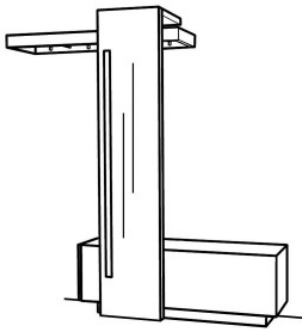

### Art.-Nr.: 215

**Korpus / Front:** Eiche anthrazit

### Art.-Nr.: 415

**Korpus / Front:** Glattlack blütenw eiß

B/H/T ca. 170 / 200 / 39 cm

**Nur komplett lieferbar!**

---

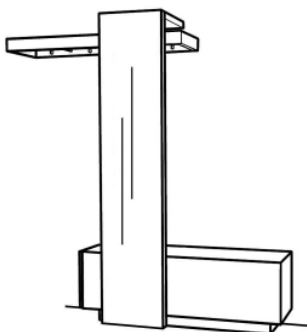

### Art.-Nr.: 419

**Korpus / Front:** Glattlack blütenw eiß

B/H/T ca. 170 / 200 / 39 cm

**Nur komplett lieferbar!**

# NEXUS - EINZELTYPEN

## Elemente ohne Sockel - 1 Raster hoch (36,1 cm)

**NEU**

### Regal

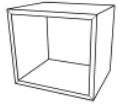

<b>Tiefe</b>	<b>Breite</b>	40 cm
	<b>Art.-Nr.</b>	28092
32,6 cm	PG 85	
	PG 86	

Einlegeboden (optional)

**Art.-Nr. 28039**

### Kommode mit Tür



<b>Tiefe</b>	<b>Breite</b>	40 cm
	<b>Art.-Nr.</b>	28075 li    28076 re
35 cm	PG 85	
	PG 86	

Einlegeboden (optional)

**Art.-Nr. 28009**

## Elemente ohne Sockel - 1 Raster hoch (36,1 cm)

### Kommode

1 Klappe mit Mittelwange ohne Einlegeboden

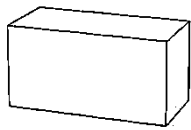

<b>Tiefe</b>	<b>Breite</b>	70 cm
	<b>Art.-Nr.</b>	28080
35 cm	PG 85	
	PG 86	

Einlegeboden (optional)

**Art.-Nr. 28043**

### Kommode

1 Klappe ohne Mittelwange mit Einlegeboden

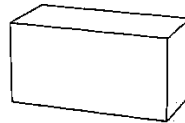

<b>Tiefe</b>	<b>Breite</b>	70 cm
	<b>Art.-Nr.</b>	28081
35 cm	PG 85	
	PG 86	

### Regal

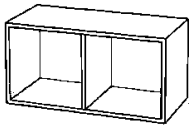

<b>Tiefe</b>	<b>Breite</b>	70 cm
	<b>Art.-Nr.</b>	28091
32,6 cm	PG 85	
	PG 86	

### Kommode

1 Tür  
1 offenes Fach

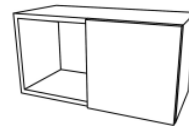

<b>Tiefe</b>	<b>Breite</b>	70 cm
	<b>Art.-Nr.</b>	28073 (li) 28072 (re)
32,6 cm	PG 85	
	PG 86	

**NEU**

## Elemente ohne Sockel - 2 Raster hoch (72,2 cm)

### Regal

(lichte Fachhöhe: 33,4 cm (Ordnermaß))

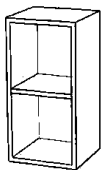

<b>Tiefe</b>	<b>Breite</b>	40 cm
	<b>Art.-Nr.</b>	28090
32,6 cm	PG 85	
	PG 86	

### Kommode mit Tür

(lichte Fachhöhe: 33,4 cm (Ordnermaß))

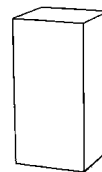

<b>Tiefe</b>	<b>Breite</b>	40 cm
	<b>Art.-Nr.</b>	28070 (li) 28071 (re)
35 cm	PG 85	
	PG 86	

Einlegeboden (optional)

**Art.-Nr. 28009**

Serienmäßig werden die Kommoden und Schuhschränke mit Sockel (10 cm hoch) geliefert. Soll die Kommode bzw. der Schuhschrank ohne Sockel, aber mit Hängebeschläge für Wandmontage geliefert werden, muss dies im Auftrag unbedingt separat mit angegeben werden!!!

**Art.-Nr. 28099 Ohne Mehrpreis**

## Elemente mit Sockel - 46 cm hoch

(Der Sockel ist 10 cm hoch und springt vorn und seitlich 5 cm zurück)

### Kommode

1 Klappe mit Einlegeboden

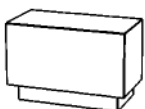

<b>Tiefe</b>	<b>Breite</b>	70 cm
	<b>Art.-Nr.</b>	28006
35 cm	PG 85	
	PG 86	

### Kommode

1 Klappe mit Mittelwange und Einlegeboden



<b>Tiefe</b>	<b>Breite</b>	100 cm
	<b>Art.-Nr.</b>	28007
35 cm	PG 85	
	PG 86	

## Schuhschränke

### Schuhschrank - 85 cm hoch (inkl. Sockel)

2 Klappen mit Schuhkörben

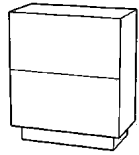

<b>Breite</b>	70 cm
<b>Tiefe</b>	35 cm
<b>Art.-Nr.</b>	<b>28004</b>
	PG 85
	PG 86

### Schuhschrank - 85 cm hoch (inkl. Sockel)

2 Klappen mit Schuhkörben

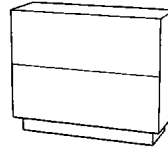

<b>Breite</b>	100 cm
<b>Tiefe</b>	35 cm
<b>Art.-Nr.</b>	<b>28005</b>
	PG 85
	PG 86

### Schuhschrank - 103 cm hoch (inkl. Sockel)

1 Schubkasten und 2 Klappen mit Schuhkörben

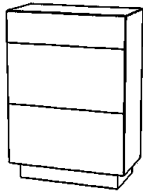

<b>Breite</b>	70 cm
<b>Tiefe</b>	35 cm
<b>Art.-Nr.</b>	<b>28031</b>
	PG 85
	PG 86

### Schuhschrank - 122 cm hoch (inkl. Sockel)

3 Klappen mit Schuhkörben

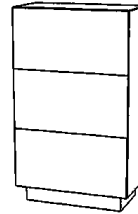

<b>Breite</b>	70 cm
<b>Tiefe</b>	35 cm
<b>Art.-Nr.</b>	<b>28012</b>
	PG 85
	PG 86

## Elemente mit Sockel

### Schubkastenelement

5 Schübe  
Höhe 100 cm



<b>Breite</b>	70 cm
<b>Tiefe</b>	35 cm
<b>Art.-Nr.</b>	<b>28086</b>
	PG 85
	PG 86

### Kommode mit Falttür links

innen 3 Einlegeböden  
Höhe 122 cm



<b>Breite</b>	70 cm
<b>Tiefe</b>	35 cm
<b>Art.-Nr.</b>	<b>28054 (li)</b>
	PG 85
	PG 86

Einlegeboden (optional)

**Art.-Nr. 28042**

### Kommode

1 Tür  
Höhe 103 cm



<b>Breite</b>	40 cm
<b>Tiefe</b>	35 cm
<b>Art.-Nr.</b>	<b>28077 (li)</b>
	PG 85
	PG 86

Einlegeboden (optional)

**Art.-Nr. 28009**

### Kommode

2 Türen  
Höhe 118,3 cm

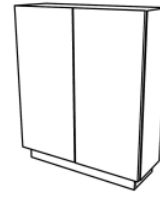

<b>Breite</b>	100 cm
<b>Tiefe</b>	35 cm
<b>Art.-Nr.</b>	<b>28051</b>
	PG 85
	PG 86

Einlegeboden (optional)

**Art.-Nr. 28044**

## Elemente mit Sockel - 5 Raster (190,5 cm hoch)

(inkl. Sockel - 10 cm hoch- und Wandbefestigung)

### Kleiderschrank

Holzfalltür, Garderobenstange, K-Boden unten

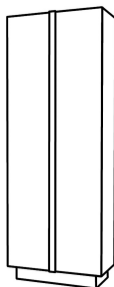

<b>Breite</b>	70 cm
<b>Tiefe</b>	35 cm
<b>Art.-Nr.</b>	<b>28058 (li)</b>
	PG 85
	PG 86

Einlegeboden (optional)

**Art.-Nr. 28042**

### Schrank

2 Holztüren mit Einlegeböden, offenes Fach

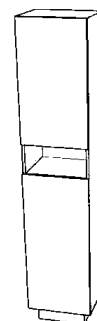

Auf Wunsch mit Beleuchtung  
LED-Spot Square  
(siehe Seite 10)

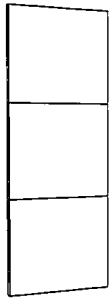
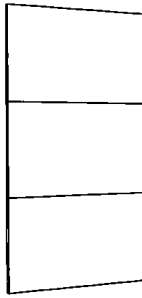

<b>Breite</b>	40 cm
<b>Tiefe</b>	35 cm
<b>Art.-Nr.</b>	<b>28048 (li)</b>
	PG 85
	PG 86

## Paneelsatz 190 cm hoch

Paneelsatz				Paneelsatz			
	<b>Breite</b>	70 cm		<b>Breite</b>	100 cm		
	<b>Tiefe</b>	3 cm		<b>Tiefe</b>	3 cm		
	<b>Art.-Nr.</b>	28041		<b>Art.-Nr.</b>	28040		
	PG 85 PG 86			PG 85 PG 86			

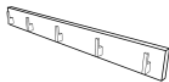
## Zubehör

Hakenleiste				NEU			
7,5 cm hoch							
	<b>Breite</b>	70 cm	120 cm				
		(5 Haken)	(9 Haken)				
	<b>Art.-Nr.</b>	28032	28036				
	PG 85 PG 86						
<b>Tiefe</b>	2,5 cm						

Hutablage - 70 cm breit				Hutablage - 100 cm und 120 cm breit			
7,5 cm hoch							
	<b>Breite</b>	70 cm		<b>Breite</b>	100 cm	120 cm	
	<b>Tiefe</b>	30 cm		<b>Tiefe</b>	30 cm		
	<b>Art.-Nr.</b>	28020		<b>Art.-Nr.</b>	28022	28021	
	PG 85 PG 86			PG 85 PG 86			

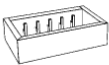
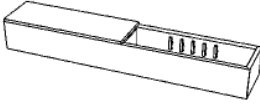
Schlüsselablage				Handyablage mit beweglichem Ablageboden und Schlüsselhalterung			
7,5 cm hoch							
	<b>Breite</b>	30 cm		<b>Breite</b>	70 cm	100 cm	
	<b>Tiefe</b>	18 cm		<b>Tiefe</b>	18 cm		
	<b>Art.-Nr.</b>	28030		<b>Art.-Nr.</b>	28034	28035	
	PG 85 PG 86			PG 85 PG 86			

Schuhablage				NEU			
7,5 cm hoch							
	<b>Breite</b>	70 cm					
	<b>Art.-Nr.</b>	28061					
	PG 85 PG 86						
	<b>Tiefe</b>	30 cm					

Glasabdeckblatt Lacobel		Breite	bis 70 cm	bis 100 cm	bis 120 cm	bis 150 cm
6 mm stark						
	<b>Tiefe</b>	35 cm	<b>Art.-Nr.</b>	22372	22374	22376
			<b>Art.-Nr.</b>	22377		

In den Ausführungen Blütenweiß, bordeaux, magnolia und schwarz lieferbar.

# Gardobenelemente

**Winkelspiegel mit Beleuchtung,  
mit seitlichem Auszug**  
Höhe ca. 195 cm

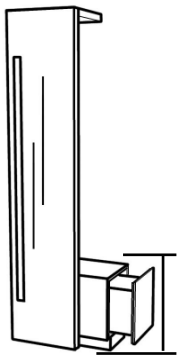

**Breite** 40 cm  
**Tiefe** 37 cm  
**Art.-Nr.** 28037  
PG 85  
PG 86

1 Raster = 36,1 cm hoch

**Winkelspiegel ohne Beleuchtung,  
mit seitlichem Auszug**  
Höhe ca. 195 cm

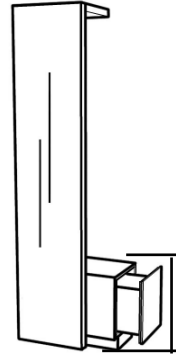

**Breite** 40 cm  
**Tiefe** 37 cm  
**Art.-Nr.** 28047  
PG 85  
PG 86

1 Raster = 36,1 cm hoch

**Winkelspiegel mit Beleuchtung,  
mit Regalelement**  
Höhe ca. 195 cm



**Breite** 40 cm  
**Tiefe** 37 cm  
**Art.-Nr.** 28038  
PG 85  
PG 86

1 Raster = 46,1 cm hoch

**Winkelspiegel ohne Beleuchtung,  
mit Regalelement**  
Höhe ca. 195 cm

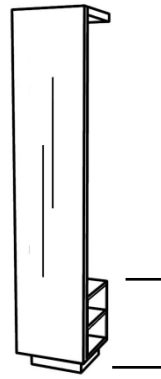

**Breite** 40 cm  
**Tiefe** 37 cm  
**Art.-Nr.** 28043  
PG 85  
PG 86

1 Raster = 46,1 cm hoch

**Raumteilerregal mit Spiegel**  
Höhe ca. 195 cm

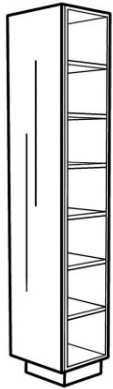

**Breite** 40 cm  
**Tiefe** 37 cm  
**Art.-Nr.** 28094  
PG 85  
PG 86

**Schuhregal mit versetzten Böden,  
mit Spiegel**  
Höhe ca. 180 cm

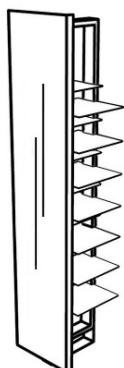

**Breite** 40 cm  
**Tiefe** 37 cm  
**Art.-Nr.** 28027  
PG 85  
PG 86

**Schuhregal mit versetzten Böden**  
Höhe ca. 180 cm

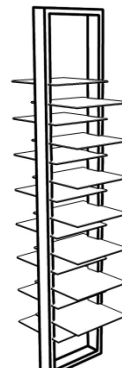

**Breite** 40 cm  
**Tiefe** 35 cm  
**Art.-Nr.** 28029  
PG 85  
PG 86

## Garderobenelemente

### Garderobenrahmen mit Ablage, Wandbefestigung

180 cm hoch

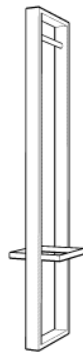

Ablage

<b>Breite</b>	30 cm
<b>Tiefe</b>	
	<b>Art.-Nr.</b> 28024
35,2 cm	PG 85
	PG 86

### Garderobenrahmen mit Schirmständer, Wandbefestigung

180 cm hoch

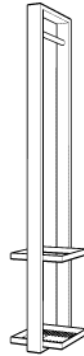

<b>Breite</b>	30 cm
<b>Tiefe</b>	
	<b>Art.-Nr.</b> 28026
35,2 cm	PG 85
	PG 86

### Schirmständer mit Wandbefestigung

62 cm hoch

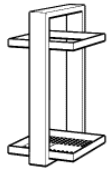

<b>Breite</b>	30 cm
<b>Tiefe</b>	
	<b>Art.-Nr.</b> 28028
35,2 cm	PG 85
	PG 86

### LED-Spot Square (1 Watt)

Beleuchtung unter Oberboden

**Art.-Nr.** 37601

1 LED / 1 Trafo

- Lichtfarbe warm weiß

- 52 x 52 mm

- Zuleitung 2 Meter



## Spiegel

### Spiegel mit Beleuchtung, groß

180,5 cm hoch



<b>Breite</b>	40 cm
<b>Tiefe</b>	
	<b>Art.-Nr.</b> 28015
4,5 cm	PG 85
	PG 86

### Spiegel, klein

60 cm hoch

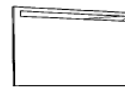

<b>Breite</b>	100 cm
<b>Tiefe</b>	
	<b>Art.-Nr.</b> 28017
4,5 cm	PG 85
	PG 86
	<b>Art.-Nr.</b> 28014
	(mit Beleuchtung) (ohne Beleuchtung)

### Spiegel, rund

Durchmesser 80 cm

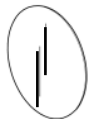

<b>Breite</b>	80 cm
<b>Tiefe</b>	
	<b>Art.-Nr.</b> 28013
4 mm	PG 85
	PG 86

### Spiegel, quadratisch

Höhe 70 cm



<b>Breite</b>	70 cm
<b>Tiefe</b>	
	<b>Art.-Nr.</b> 28025
2 cm	PG 85
	PG 86

### Spiegel

72 cm hoch



<b>Breite</b>	40 cm
<b>Tiefe</b>	
	<b>Art.-Nr.</b> 28018
2 cm	PG 85
	PG 86

### Spiegel

36 cm hoch



<b>Breite</b>	70 cm
<b>Tiefe</b>	
	<b>Art.-Nr.</b> 28019
2 cm	PG 85
	PG 86