

SUDBROCK

NOVITA Einrichtungssystem

TYPENLISTE
gültig ab 01.09.2010

- S. 4 Holzarten, Griffe
- S. 5 - 7 Wangen, Böden
- S. 8 - 12 Fronten, Schübe
- S. 13 - 17 Zubehör
- S. 18 - 19 Tische, Betten, Rollwagen



NOVITA

NOVITA – das Design

NOVITA ist ein hochwertiges Baukastensystem in handwerklichem Styling. Die durchdachte Konstruktion ist auch formal überzeugend gelöst: mit aufwändig gerundeten Massivanleimern vermitteln die Wangen eine weiche, softige Optik. Ausgefeilte Systemtechnik, innovative Design- und Funktionslösungen, Materialmix und eine

hochwertige Verarbeitungsqualität »made in Germany« – hier wird Individualität und Qualität »pur« geboten! NOVITA bietet Design- und Planungsvielfalt: allein durch acht (!) verschiedene Türvarianten in Verbindung mit zahlreichen Furnierarten, Massivhölzern, Farben und Materialkombinationen individueller Frontgestaltungen...

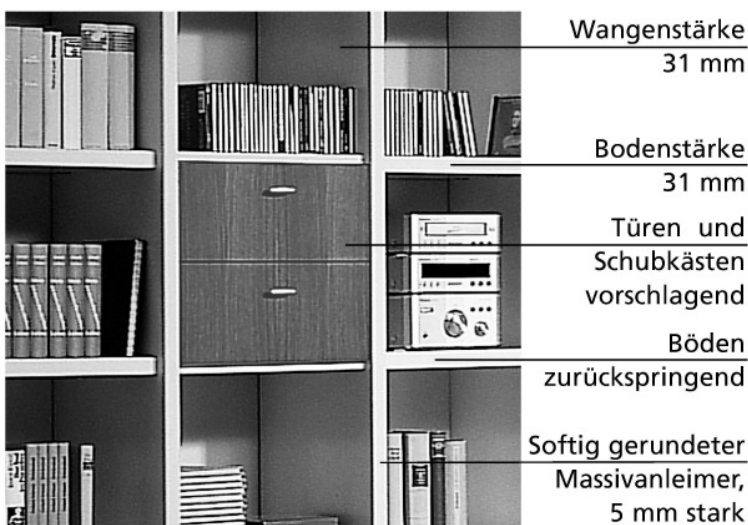

NOVITA – das System

NOVITA – Einrichten im Baukastenprinzip. Aufbauen, anbauen, kombinieren und jederzeit nach Bedarf erweitern – mit NOVITA geht's. Mit den Grundelementen Wangen und Böden entsteht bereits ein vollwertiges Regal, in dem nur noch Türen und Schubkästen als drittes Grundelement nach Bedarf verteilt werden. Nach diesem Prinzip verwirklichen Sie mit Hilfe des Planungsbogens Ihre Wohnideen. Mit einem vielseitigen Türenangebot, mit Schubkästen, Einsätzen und einem breiten Zubehörprogramm wächst dann Schritt für Schritt Ihre ganz persönliche NOVITA-Einrichtung nach Maß. Garantiert und exklusiv nur für Sie.

Alle Elemente sind vormontiert und somit besonders montagefreundlich. Wangen und Böden werden mit Hilfe einer Wasserwaage als einzigem Werkzeug einfach zusammengesteckt. Ähnliches gilt auch für Türen, Rückwände und Schubkästen. Zu Ihrer und unserer Sicherheit wird jede Kommission vor der Auslieferung im Werk aufgebaut und auf Vollständigkeit, Funktion und Verarbeitung aller Details überprüft.

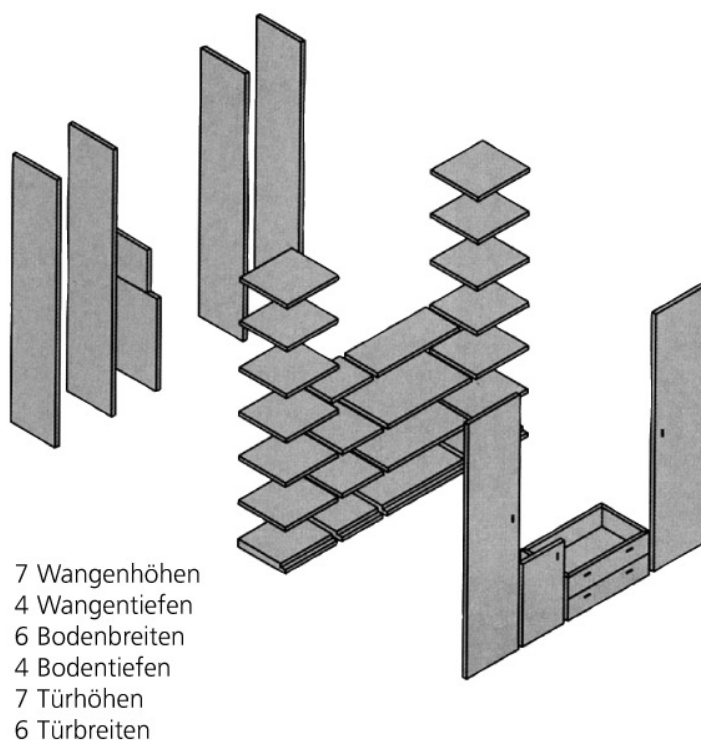

NOVITA

Planen mit NOVITA

Mit dem NOVITA-Planungsbogen sind Sie der Verwirklichung Ihrer Wohnidee schon sehr nah. Er enthält alle Angaben, die wir benötigen, um alle Elemente Ihrer Wunschwand problemlos zu fertigen. In der richtigen Breite, der exakten Tiefe und in der richtigen Höhe. Mit den richtigen Hölzern oder Farben und den passenden Griffen. Um möglichst alle Fehler auszuschließen, beherzigen Sie bitte einige Regeln:

1. Zeichnen Sie den Grundriss der zur Verfügung stehenden Fläche.
2. Welche Elemente möchten Sie in welcher Tiefe haben?
3. Legen Sie die richtige Reihenfolge aller Elemente fest.
4. Zeichnen Sie in der Ansicht darüber die erforderlichen Außen- und Mittelwangen in den gewünschten Abständen und Höhen (Innenbreiten 30, 40, 50, 60, 80 oder 100 cm).
5. Wichtig: Pro Wange bitte 31 mm Stärke berücksichtigen und zur Gesamtbreite der Böden addieren.
6. Zeichnen Sie die Böden in den vorgegebenen Rasterhöhen ein.
7. Mit Türen, Schubkastenfronten und Zubehör vervollständigen Sie Ihre Planung.

Rasterhöhen in cm

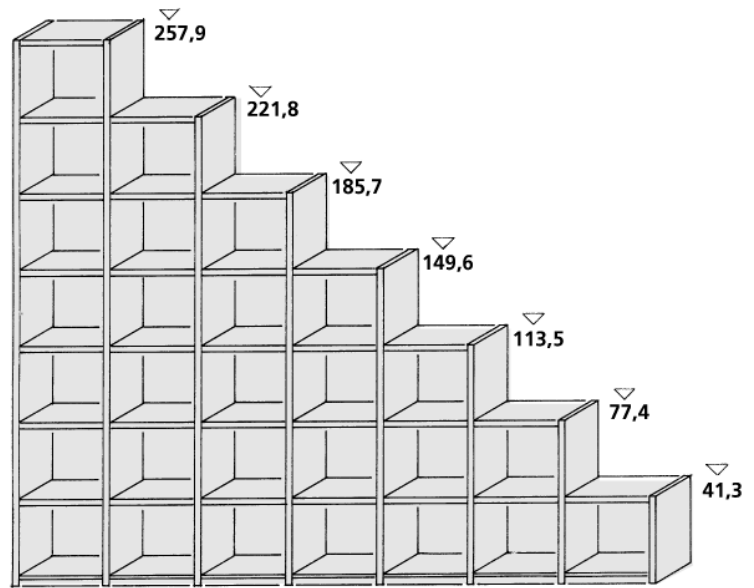

Rastertiefen

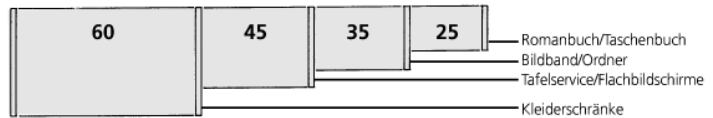

Rasterbreiten



Der NOVITA-Planungsbogen

NOVITA

Firma / Einrichtungshaus

Wangen:

Böden:

Front:

Sonstiges:

Tour:

Woche:

AB-Nr.:

Kom.:

Auflistung der Artikel
Stück. Bestell-Nr.

Auflistung der Artikel
Stück. Bestell-Nr.

Wangenhöhe

257,9 cm

221,8 cm

185,7 cm

149,6 cm

113,5 cm

77,4 cm

41,3 cm

4,5 cm

□ = 10 cm Innenbreiten 30 - 40 - 50 - 60 - 80 - 100 cm zuzügliche Wangen jeweils 3,1 cm

Tiefen

25 cm

35 cm

45 cm

60 cm

Ein Planungstipp:

Für Ihre Planung gibt es einen vorbereiteten Rasterbogen. Schneller geht's mit dem Computer-Planungsprogramm Johnny, das Ihnen 1001 Möglichkeiten dieses Programmes aufzeigt. Mit Frontansicht, Draufsicht und Perspektive.



Die Ausführungen

Preisgruppe 10

- 103. Wildeiche
- 109. Eiche natur
- 118. Buche natur
- 120. Eiche rustikal
- 121. Eiche anthrazit
- 122. Eiche dunkelbraun
- 125. Kernbuche
- 130. Mahagoni geb.
- 134. Esche natur

Esche furniert/ offenporig lackiert

- 219. blütenweiß

Preisgruppe 20

- 112. Nussbaumsepie
- 115. Nussbaumnatur
- 132. Kirschbaum hell
- 143. Kirschbaum cognac
- 170. Ahorn natur
- 177. Ahorn champagner

Preisgruppe 20

Esche furniert/ offenporig lackiert

- 204. alufarbig
- 207. steingrau
- 209. magnolia
- 237. quarz
- 239. schwarz
- 265. sienna
- 267. bordeaux
- 268. sand
- 274. mocca
- 290. curry
- 291. hellblau
- 292. orange

Beispiel:

Wenn Sie andere Wünsche haben, suchen Sie sich Ihre Wunschfarbe nach der RAL - Sikkens - oder NCS Karte aus.

Mehrpreis pro Farbe

zzgl. 10% auf den Warenwert der Teile mit Sonderfarbe:

1



Bogengriff Metall / alufarbig
96 mm Griffbohrung

8



Softgriff Metall / alufarbig
32 mm Griffbohrung

11



Softgriffleiste Metall / alufarbig
128 mm Griffbohrung

44



Zylinderknopf
Metall / alufarbig
1-Lochbohrung

66



Eckige Griffmulde
in aluminium matt
55 x 55 mm

85



Design-Griffstange Nr. 85
alu oder chrom
128 mm Griffbohrung

NOVITA

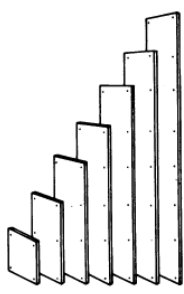
Wangen		Höhe	1-Raster (41,3 cm)	2-Raster (77,4 cm)	3-Raster (113,5 cm)	4-Raster (149,6 cm)	5-Raster (185,7 cm)	6-Raster (221,8 cm)	7-Raster (257,9 cm)	7,5-Raster (276,0 cm)
31 mm stark 	Tiefe	Art.-Nr.	2010	2020	2028	2036	2044	2052	2060	2061
	25 cm	PG 10 PG 20								
	35 cm	PG 10 PG 20	2012	2022	2030	2038	2046	2054	2062	2063
	45 cm	PG 10 PG 20	2014	2024	2032	2040	2048	2056	2064	2065
	60 cm	PG 10 PG 20	2019	2029	2037	2045	2053	2079	2081	

- Bohrvarianten (Wichtig! Bei Bestellung immer angeben.)

Variante A: Bohrungen im Standardraster

Variante B: Lochreihe hinter Türen und Bohrungen im Standardraster bei offenen Fächern

Variante C: durchgehende Lochreihe an allen Wangeninnenseiten. Bohrabstand 30 mm

- Sonderbohrung pro Wangenseite **Art.-Nr. 7714**

- Höhen- / Tiefenkürzung pro Wange **Art.-Nr. 7702**

- Bei 7-Raster und 7,5-Raster hohen Wangen entfällt die Berechnung der Höhenkürzung.

- Bei deckenhohen Wangen bitte die Raumhöhe angeben.
Wangenhöhe = Raumhöhe minus 1 cm.

- Bis 5-Raster einschl. Massivkante.

- Über 5-Raster mit Furnierkante.

- Wangen über 276 cm auf Anfrage.

- Raumteilerausführung siehe Seite 7.

Deckenspanner aus Massivholz		Art.-Nr.	7332	7334	7336	7339
-------------------------------------	--	-----------------	-------------	-------------	-------------	-------------

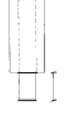
Höhenversteller für Wangen		Art.-Nr.	7352	7354	7356	7359
-----------------------------------	---	-----------------	-------------	-------------	-------------	-------------

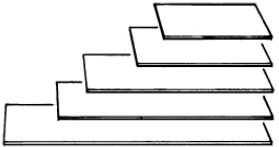
Böden	Für Wangen-Tiefe	Breite	30 cm	40 cm	50 cm	60 cm	80 cm	100 cm
31 mm stark 	Art.-Nr.	3020	3028	3036	3044	3052	3062	
	25 cm	PG 10 PG 20						
	35 cm	PG 10 PG 20	3022	3030	3038	3046	3054	3064
	45 cm	PG 10 PG 20	3024	3032	3040	3048	3056	3066
60 cm	PG 10 PG 20	3075	3077	3085	3087	3095	3097	

-Breitenkürzung ohne Mehrpreis		- Der Sockelboden erhält serienmäßig eine Sockelleiste.	-Die Aufbauhöhe bei Böden beträgt 5 cm. Um diesen Zwischenraum zur Decke sauber zu verschließen, wird eine Blende empfohlen. Diese muss zusätzlich bestellt werden. (Blenden siehe Seite 15)
-Tiefenkürzung Art.-Nr. 7706		- Bitte planen Sie aus Stabilitätsgründen nach 4 Rastern einen 3,1 cm starken Boden.	
-Seitliche Massivholzkante Art.-Nr. 7316		- Exakte Bodentiefen: Freifachboden (ohne Rückwand): Wangentiefe minus 2,4 cm, Innenboden (hinter Tür) Wangentiefe minus 6,6 cm.	
-Seitliche Furnierkante Art.-Nr. 7318			
-Raumteilerausführungen siehe Seite 7			

Böden		für			
		W angentiefe	35 cm	45 cm	60 cm
mit Außenwölbung	Breite	Art.-Nr.	3812	3822	3862
	40 cm	PG 10 PG 20			
	50 cm	Art.-Nr.	3814	3824	3864
		PG 10 PG 20			
	80 cm	Art.-Nr.	3816	3826	3866
	PG 10 PG 20				
	100 cm	Art.-Nr.	3818	3828	3868
	PG 10 PG 20				

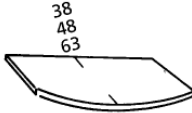

- Sondermaße sind nicht möglich.

- Seitliche Massivholzanleimer

Art.-Nr. 7316

Schrägböden		links		rechts	
		Für W angentiefe	Art.-Nr.	Art.-Nr.	Art.-Nr.
31 mm stark 40 cm breit	25 cm / 35 cm	3660	3650		
		PG 10 PG 20			
	35 cm / 45 cm	3662	3652		
		PG 10 PG 20			

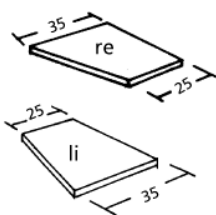

-Weitere Maße auf Anfrage

-Tiefenkürzung pro Boden

Art.-Nr. 7706

Außen-Eckböden		links		rechts	
		Für W angentiefe	Art.-Nr.	Art.-Nr.	Art.-Nr.
	25 cm	3450	3460		
		PG 10 PG 20			
	35 cm	3452	3462		
		PG 10 PG 20			
	45 cm	3454	3464		
		PG 10 PG 20			

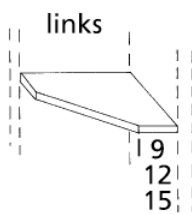

-Achtung:

Zur Montage des Bodens wird eine zweite Wange benötigt.

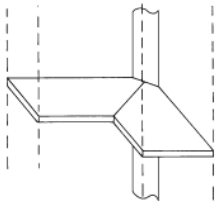
Eckböden 90°		Für W angentiefe/ Schenkelmaß		Art.-Nr.	
		Art.-Nr.	Art.-Nr.	Art.-Nr.	Art.-Nr.
	35 cm 75/75 cm	3374			
		PG 10 PG 20			
	45 cm 85/85 cm	3376			
		PG 10 PG 20			
60 cm 100/100 cm	3379				
		PG 10 PG 20			

-Breitenkürzung ohne Mehrpreis

-Der dazugehörige Eckstollen ist im Preis inbegriffen.

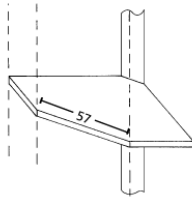
Eckböden 45°		Für W angentiefe/ Schenkelmaß		Art.-Nr.	
		Art.-Nr.	Art.-Nr.	Art.-Nr.	Art.-Nr.
	35 cm 75/75 cm	3384			
		PG 10 PG 20			
	45 cm 85/85 cm	3386			
		PG 10 PG 20			

-Nur ohne Fronten lieferbar

-Der dazugehörige Eckstollen ist im Preis inbegriffen.

Überlange Böden		Für W angentiefe	Breite	100- 150 cm	151- 200 cm	201- 250 cm
				Art.-Nr.	Art.-Nr.	Art.-Nr.
31 mm stark	25 cm	3172	3182	3192		
		PG 10 PG 20				
	35 cm	3174	3184	3194		
		PG 10 PG 20				

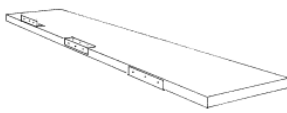

-Tiefenkürzung

-Überlange Böden werden zwischen 2 Wangen montiert.

-Auf eine ausreichende bauseitige Montage ist zu achten!

Art.-Nr. 7706

-Befestigungswinkel sind zur Wandmontage erforderlich und werden lose mitgeliefert.

NOVITA

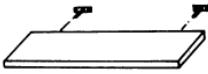
Wandböden mit Steckträgern		Breite	30 cm	40 cm	50 cm	60 cm	80 cm	100 cm	150 cm	200 cm	250 cm
31 mm stark 	Für Wangen-Tiefe 14,7 cm	Art.-Nr.	3210	3212	3214	3216	3218	3260	3270	3280	3290
		PG 10 PG 20									
	24,7 cm	Art.-Nr.	3222	3228	3236	3244	3252	3262	3272	3282	3292
		PG 10 PG 20									

-Breitenkürzung ohne Mehrpreis
-Tiefenmaße können nicht geändert werden.
-In der Preisangabe sind die seitlichen Kopfkanten eingerechnet.

-Bis zur Breite von 100 cm werden jeweils zwei Steckträger montiert, darüber hinaus ist alle 50 cm ein zusätzlicher Steckträger vorgesehen.

-Auf eine ausreichende bauseitige Montage ist zu achten!

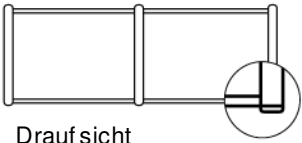
Raumteiler-Ausführung	Mehrpreis	Art.-Nr.
 Draufsicht	Pro Wange und lfd. Meter:	7192
	Pro Boden:	7194
	Rückseite Blende 19 mm. pro qm:	7728
		Mindestpreis:

-Vorder- und Rückseite von Wangen und Böden mit Massivholzanleimer (Wangentiefe dadurch + 0,2 cm).
-Front: Rückseite wahlweise als Blende oder Tür.
-Schubkasten: Rückseite als Blende.

Planungsbeispiel:	<u>Vorderseite:</u>	<u>Art.-Nr.</u>	<u>Rückseite:</u>	<u>Art.-Nr.</u>
	2 Wangen 6R/35	-2054	1 RT-Blende 3R/50	-7728
	6 Böden 50/33	-3038	oder	
	1 Tür 2R/50	-4024	1 Tür 2R/50	-4024
	1 Schubkasten 50/35	-6024	1 RT-Blende 1R/50	-7728
	2x Raumteiler Ausführung. Wangen à 2,2 ldm			
	6 Raumteiler-Ausführung Böden	-7194		

NOVITA

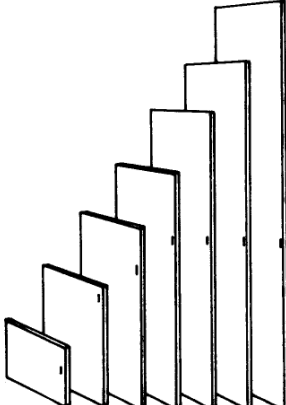
Holztüren (schlicht) 19 mm stark (inkl. Rückwand)		Für Rasterhöhe	Breite	1 Tür			2 Türen		
				30 cm	40 cm	50 cm	60 cm	80 cm	100 cm
		Art.-Nr.	4010	4012	4014	4016	4018	4019	
	1 Raster	PG 10 PG 20							
	2 Raster	Art.-Nr. PG 10 PG 20	4020	4022	4024	4026	4028	4029	
	3 Raster	Art.-Nr. PG 10 PG 20	4030	4032	4034	4036	4038	4039	
	4 Raster	Art.-Nr. PG 10 PG 20	4040	4042	4044	4046	4048	4049	
	5 Raster	Art.-Nr. PG 10 PG 20	4050	4052	4054	4056	4058	4059	
	6 Raster	Art.-Nr. PG 10 PG 20	4060	4062	4064	4066	4068	4069	
7 Raster	Art.-Nr. PG 10 PG 20	4070	4072	4074	4076	4078	4079		

Vorschlagende Fronten 10 mm auf Wangen bzw. Böden.

-Höhen- / Breitenkürzung pro Tür
(inkl. Rückwand)

Art.-Nr. 7722 à

-170° Weitwinkelband pro Tür

Art.-Nr. 7732

-Alle Türen werden mit Griff geliefert

-Auf Wunsch kann gegen Mehrpreis mit

Stangenschloss gefertigt werden. Zubehör: Seite 16

-Falttür (geteilt) (inkl. 170° Weitwinkelband)

max. Höhe 3 Raster

pro Tür

Art.-Nr. 7730

Mehrpri

Rahmentüren / Glas

Füllung: Klarglas

Rahmenbreite: 5 cm

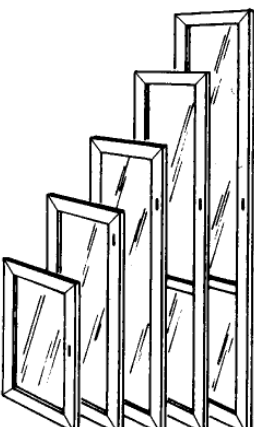
Für Rasterhöhe	Breite	1 Tür			2 Türen			
		30 cm	40 cm	50 cm	60 cm	80 cm	100 cm	
		Art.-Nr.	5020	5022	5024	5026	5028	5029
	2 Raster	PG 10 PG 20						
	3 Raster	Art.-Nr. PG 10 PG 20	5030	5032	5034	5036	5038	5039
	4 Raster	Art.-Nr. PG 10 PG 20	5040	5042	5044	5046	5048	5049
	5 Raster	Art.-Nr. PG 10 PG 20	5050	5052	5054	5056	5058	5059
	6 Raster	Art.-Nr. PG 10 PG 20	5060	5062	5064	5066	5068	5069

Füllung Mattglas (LM3)
gegen Mehrpreis

-Höhen- / Breitenkürzung pro Tür
(inkl. Rückwand)

Art.-Nr. 7722

-170° Weitwinkelband pro Tür

Art.-Nr. 7732

-Alle Türen werden mit Griff geliefert

-Auf Wunsch kann gegen Mehrpreis mit

Stangenschloss gefertigt werden.

Zubehör: Seite 16

-Füllung Mattglas

bis 4 Raster:

über 4 Raster:

-Innerhalb einer Tür Füllung

Holz / Glas mit Steg möglich.

Preis auf Anfrage

-5 und 6 Raster hohe Glasrahmentüren

erhalten in 2-Raster-Höhe einen Mittelsteg zur Verstärkung

-Zubehör:

Glasböden s. Seite 13

Halogenbeleuchtung: s. Seite 17

NOVITA

Rahmentüren / Holz

Füllung: furniert oder lackiert

Rahmenbreite: 5 cm
(inkl. Rückwand)

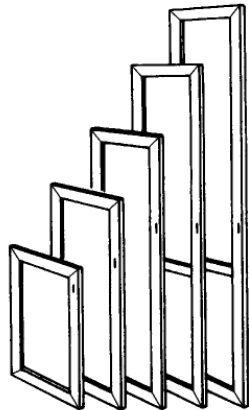

Rasterhöhe	Breite	1 Tür			2 Türen		
		30 cm	40 cm	50 cm	60 cm	80 cm	100 cm
2 Raster	Art.-Nr.	4420	4422	4424	4426	4428	4429
	PG 10 PG 20						
3 Raster	Art.-Nr.	4430	4432	4434	4436	4438	4439
	PG 10 PG 20						
4 Raster	Art.-Nr.	4440	4442	4444	4446	4448	4449
	PG 10 PG 20						
5 Raster	Art.-Nr.	4450	4452	4454	4456	4458	4459
	PG 10 PG 20						
6 Raster	Art.-Nr.	4460	4462	4464	4466	4468	4469
	PG 10 PG 20						

Rahmentür

im Landhausstil

Rahmenbreite: 8,5 cm

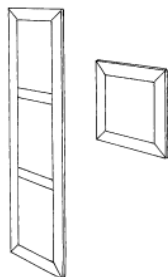

Füllungen	Art.-Nr.	Mattglas	Furniert / Lackiert
		4866 (60 cm breit)	4846
für 6 Raster (50 cm breit)	Art.-Nr.	4866	4828
	PG 10 PG 20		

- Alle Türen werden mit Griff geliefert
- Auf Wunsch kann gegen Mehrpreis mit Stangenschloss gefertigt werden. Zubehör: Seite 16
- Sondermaße auf Anfrage

Spiegel-Türen

mit Facettenschliff
(inkl. Rückwand)



Rasterhöhe	Breite	1 Tür			2 Türen		
		40 cm	40 cm	50 cm	60 cm	80 cm	100 cm
5 Raster	Art.-Nr.	5550	5552	5554	5556	5558	5559
	PG 10 PG 20						
6 Raster	Art.-Nr.	5560	5562	5564	5566	5568	5569
	PG 10 PG 20						

-Spiegeltüren sind nur mit Stangenschloss und Schlüssel lieferbar. (Preise inkl.)

NOVITA

Schräg-schranktüren

mit Winkelband
(inkl. Rückwand)

schlicht



links

-Alle Türen werden mit Griff geliefert.
-Auf Wunsch kann gegen Mehrpreis mit Stangenschloss gefertigt werden. Zubehör: Seite 16

Rasterhöhe	Türenbreite	Art.-Nr.	Holz schlicht 40 cm
2 Raster (74 cm hoch)		PG 10 PG 20	4622
3 Raster (110 cm hoch)		PG 10 PG 20	4632
4 Raster (146 cm hoch)		PG 10 PG 20	4642
5 Raster (182 cm hoch)		PG 10 PG 20	4652
6 Raster (218 cm hoch)		PG 10 PG 20	4662

-Bitte Schrägboden berücksichtigen, siehe Seite 6
-Höhenkürzung pro Tür (mit Rückwand)

Art.-Nr. 7722
-Breitenkürzung nicht möglich

-Der Türanschlag (r. oder l.) ist immer an der Wange mit der geringeren Tiefe

Eckschrank-Türen 90°

mit Winkelband
(inkl. Rückwand)

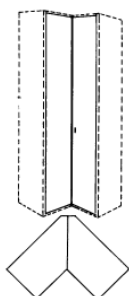

-Alle Türen werden mit Griff geliefert.
-Auf Wunsch kann gegen Mehrpreis mit Stangenschloss gefertigt werden. Zubehör: Seite 16

Rasterhöhe	Türenbreite	Art.-Nr.	Holz 40 / 40 cm	Spiegel 40 / 40 cm
2 Raster		PG 10 PG 20	7510	
3 Raster		PG 10 PG 20	7512	
4 Raster		PG 10 PG 20	7514	
5 Raster		PG 10 PG 20	7516	7536
6 Raster		PG 10 PG 20	7518	7538

-Höhenkürzung pro Tür (mit Rückwand)

Art.-Nr. 7722
-Breitenkürzung nicht möglich
-Zubehör: Eckböden siehe Seite 6

Klappen (schlicht)

(inkl. Rückwand)

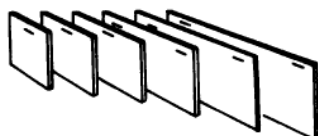

Breite	30 cm	40 cm	50 cm	60 cm	80 cm	100 cm
Höhe						
Art.-Nr.	4110	4112	4114	4116	4118	4120
1-Raster	PG 10 PG 20					

-Ab 100 cm Breite mit 2 Gasdruckfedern.
-Höhen- / Breitenkürzung pro Klappe
-Klappen sind mit Topfbändern montiert.

Art.-Nr. 7722

-Auf Wunsch kann auch ein Einsatzkasten mit flächenbündigen Schamieren geliefert werden.

-Mehrpreis für Einsatzkasten: **Art.-Nr. 7727**

NOVITA

Alu Rahmentür

Profilbreite 20 mm
Nur mit 1-Lochbohrung
im Glas.



Profil:



Nur mit Knopf
Nr. 44 im Glas



Eleganter Alurahmen
mit 8 mm Sichtkante.

Höhe	Breite	Mattglas (1 Tür)			Klarglas (1 Tür)		
		30 cm	40 cm	50 cm	30 cm	40 cm	50 cm
2 Raster	Art.-Nr.	5310	5312	5314	5311	5313	5315
	PG 10 PG 20						
3 Raster	Art.-Nr.	5320	5322	5324	5321	5323	5325
	PG 10 PG 20						
4 Raster	Art.-Nr.	5330	5332	5334	5331	5333	5335
	PG 10 PG 20						
5 Raster	Art.-Nr.	5340	5342	5344	5341	5343	5345
	PG 10 PG 20						
6 Raster	Art.-Nr.	5350	5352	5354	5351	5353	5355
	PG 10 PG 20						

Türen 60 cm breit

-schlicht
-Holzrahmen-Klarglas
-Alurahmen-Mattglas

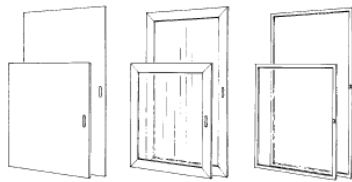

Höhe	Breite	schlicht	Holzrahmen- Klarglas	Alurahmen- Mattglas
		Art.-Nr.	4025	5025
2 Raster (69,2 cmhoch)	PG 10 PG 20			
Art.-Nr.	4035	5035	5326	
3 Raster (105,3 cmhoch)	PG 10 PG 20			

-Höhen- / Breitenkürzung pro Tür: **Art.-Nr. 7722**
(inkl. Rückwand) für Holztür schlicht + Holzrahmentür
-für Alurahmen keine Sondermaße möglich
-Alurahmentüren serienmäßig nur mit Knopfbohrung lieferbar.

NOVITA

Schubkasten-Block

(2 Stück)
für 1 Raster-Höhe mit
Außenwölbung

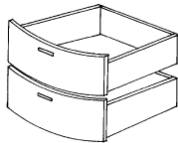

Für Wangen-Tiefe	Breite	Art.-Nr.	40 cm	50 cm
35 cm	Art.-Nr. 6222 PG 10 PG 20	6222	6224	
45 cm	Art.-Nr. 6242 PG 10 PG 20	6242	6244	
60 cm	Art.-Nr. 6262 PG 10 PG 20	6262	6264	

-Sondermaße sind nicht möglich.
-Preis für 1 Schubkasten beträgt 50% .
-Ober- und unterhalb (pro Block) muss

1 Boden geplant werden.
-Nicht mit Bogengriff, Reling-Griff oder
Softgriffleiste lieferbar.

-Serienmäßig mit Vollauszug und
gedämpften Sebsteinzug.

Schubkasten-Block

(3 Stück)
für 2 Raster-Höhe



Für Wangen-Tiefe	Breite	50 cm	60 cm	80 cm
35 cm	Art.-Nr. 6124 PG 10 PG 20	6124	6126	6128
45 cm	Art.-Nr. 6144 PG 10 PG 20	6144	6146	6148

-Serienmäßig mit Vollauszug und gedämpftem
Selbsteinzug.
-CD- / DVD-Einsatz siehe Seite 19.

-Sondermaße nicht möglich.
-Ober- und unterhalb (pro Block) muß
1 Boden geplant werden.

Schubkasten-Block

(2 Stück)
für 1 Raster-Höhe



Für Wangen-Tiefe	Breite	30 cm	40 cm	50 cm	60 cm	80 cm	100 cm
35 cm	Art.-Nr. 6020 PG 10 PG 20	6020	6022	6024	6026	6028	6029
45 cm	Art.-Nr. 6040 PG 10 PG 20	6040	6042	6044	6046	6048	6049
60 cm	Art.-Nr. 6060 PG 10 PG 20	6060	6062	6064	6066	6068	6069

-Serienmäßig mit Vollauszug und gedämpftem
Selbsteinzug.
-Die Unterbringung von CD's und DVD's **ist nicht möglich.**

-Preis für 1 Schubkasten beträgt 50% .
-Ober- und unterhalb (pro Block) muß
1 Boden geplant werden.

-Sondermaße sind nicht möglich.

Großraum-Schubkasten

für 1 Raster-Höhe

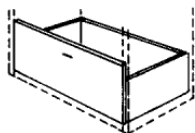

Für Wangen-Tiefe	Breite	30 cm	40 cm	50 cm	60 cm	80 cm	100 cm
35 cm	Art.-Nr. 6410 PG 10 PG 20	6410	6412	6414	6416	6418	6419
45 cm	Art.-Nr. 6420 PG 10 PG 20	6420	6422	6424	6426	6428	6429
60 cm	Art.-Nr. 6460 PG 10 PG 20	6460	6462	6464	6466	6468	6469

-Serienmäßig mit Vollauszug und gedämpftem
Selbsteinzug.

-Tragfähigkeit bis 20 kg.
-Sondermaße sind nicht möglich.

-Hängeregister:
40 cm breit **Art.-Nr. 7430**
80 cm breit **Art.-Nr. 7431**

NOVITA

Holz-Einlegeböden

19 mm stark

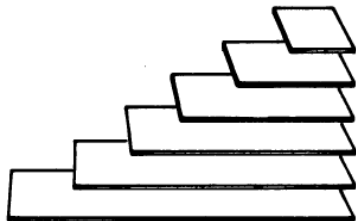

für		Breite	30 cm	40 cm	50 cm	60 cm	80 cm	100 cm
Wangentiefe	25 cm	Art.-Nr. PG 10 PG 20	7472	7482	7483	7494	7495	7489
	35 cm	Art.-Nr. PG 10 PG 20	7270	7272	7274	7276	7278	7273
	45 cm	Art.-Nr. PG 10 PG 20	7476	7486	7485	7496	7497	7490
	60 cm	Art.-Nr. PG 10 PG 20	7471	7473	7474	7475	7477	7479

-Breitenkürzung ohne Mehrpreis

-Tiefenkürzung pro Boden:

Art-Nr. 7706

-Effektive Bodentiefe = Wangentiefe - 6,6 cm

Glas-Einlegeböden

8 mm stark



Wangen-Tiefe	Breite	40 cm	50 cm	60 cm	80 cm	100 cm
		<i>Klarglas</i>				
25 cm	Art.-Nr.	7622	7632	7642	7652	7661
35 cm	Art.-Nr.	7182	7184	7186	7188	7198
45 cm	Art.-Nr.	7626	7636	7646	7656	7666
<hr/> <i>Mattglas</i>						
25 cm	Art.-Nr.	7621	7631	7641	7651	7671
35 cm	Art.-Nr.	7623	7633	7643	7653	7673
45 cm	Art.-Nr.	7625	7635	7645	7655	7675

-Breitenkürzung kostenlos.

-Tiefenkürzung pro Boden

Art.-Nr. 7706

-Auflageleisten mit Bodenträgern sind erforderlich bei Inneneinteilungen über 4 Rasterhöhen. Aus Stabilitätsgründen werden diese serienmäßig in 2 Raster Höhe (vorne und hinten) zwischen den Wangen montiert.

-Effektive Bodentiefe = Wangentiefe - 6,6 cm.

NOVITA

Deckenplatte Holz

Art.-Nr. 7342

31 mm stark

Standard pro qm PG 10
PG 20
Mindestpreis:

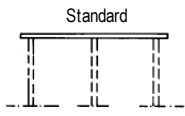

-Längere Platten werden geteilt und, bei Bedarf, mit Plattenverbindern geliefert.

-Mehrpreis Plattenverbinder -7716

-Die Abdeckblätter werden serienmäßig 3-seitig mit Massivanleimer geliefert.
-Maximale Länge der Deckenplatten 320 cm.

-Halogenbeleuchtung nur vor Freifächern, nicht direkt über Türen - Wärmestau und Brandgefahr!
-Halogenbeleuchtung siehe Seite 17.

Zusätzliche Rückwände

7 mm stark

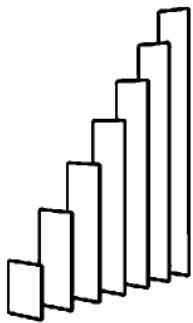

Höhe	Breite	40 cm	50 cm	60 cm	80 cm	100 cm
1-Raster	Art.-Nr.	6921	6931	6941	6951	6961
	PG 10 PG 20					
2-Raster	Art.-Nr.	6922	6932	6942	6952	6962
	PG 10 PG 20					
3-Raster	Art.-Nr.	6923	6933	6943	6953	6963
	PG 10 PG 20					
4-Raster	Art.-Nr.	6924	6934	6944	6954	6964
	PG 10 PG 20					
5-Raster	Art.-Nr.	6925	6935	6945	6955	6965
	PG 10 PG 20					
6-Raster	Art.-Nr.	6926	6936	6946	6956	6966
	PG 10 PG 20					
7-Raster	Art.-Nr.	6927	6937	6947	6957	6967
	PG 10 PG 20					

-Höhen- / Breitenkürzung Art.-Nr. 7724

-Mehrpreis für Spiegelnrückwand pro m² 3-6 Raster hoch:

-Spiegelnrückwand nur mit Glasböden lieferbar.

Paneele



Haken Alu-Bogenhaken



	Breite	30 cm	40 cm	50 cm	
Höhe	Art.-Nr.	7210	7212	7214	Abschlussleiste für Paneel 3 cm tief 0,5 cm stark 7258
221 cm (schlicht)	PG 10 PG 20				
257 cm (schlicht)	Art.-Nr. PG 10 PG 20	7211	7213	7215	
221 cm (mit Garderobenhaken)	Art.-Nr. PG 10 PG 20	7220	7222	7224	
257 cm (mit Garderobenhaken)	Art.-Nr. PG 10 PG 20	7221	7223	7225	
221 cm (mit Spiegel)	Art.-Nr. PG 10 PG 20	7230	7232	7234	
257 cm (mit Spiegel)	Art.-Nr. PG 10 PG 20	7231	7233	7235	

-Höhen- / Breitenkürzung pro Paneel:

-Spiegelhöhe über 5-Raster Mehrpreis:

-Paneele haben eine vormontierte Keilleiste als Aufhängevorrichtung.

Art.-Nr. 7740

Art.-Nr. 7744

-Die Federleiste zwischen 2 Paneelen wird mitgeliefert.

-Wenn seitlich keine Wange vorgesehen ist, wird eine Abschlussleiste erforderlich.

-Farbton und Holzausführung richten sich nach der Front, andernfalls muss der gewünschte Holzton ausdrücklich bei der Bestellung erwähnt werden

Blenden

19 mm stark

Art.-Nr. 7468

PG 10

PG 20

Preise pro qm

Mindestpreis:

CD-Boden

Vollauszug mit matter Glasscheibe

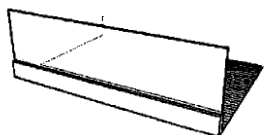

	Breite	50 cm	80 cm	50 cm	80 cm
für Wangentiefe				Fassungsvermögen für:	
35 cm	Art.-Nr.	7830	7831	24 CD's	40 CD's
45 cm	Art.-Nr.	7832	7833	36 CD's	60 CD's
60 cm	Art.-Nr.	7836	7837	48 CD's	80 CD's

Einbauhöhe: 18 cm

-Holzblende (massiv) Ausführung nach Wahl.

-Der untere Boden entfällt.

TV-Drehbühne

ausziehbar



Für Tiefe
45 / 60 cm

Art.-Nr.

PG 10

PG 20

Für Breite
80 / 100 cm

7096

-Höhe: 6,5 cm. Wird auf einen separat zu bestellenden Boden montiert.

-Für Böden mit 80 bzw. 100 cm Breite und 45 bzw. 60 cm Tiefe geeignet.

-16 cm ausziehbar und drehbar.

-Bodenunterseite mit eingeneteten Alu-Verstärkungsprofil.

NOVITA

Vollboden-Auszug

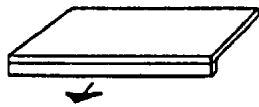

-Zur Montage zwischen Wangen.

Für Wangentiefe	Breite	50 cm	60 cm	80 cm
35 cm	Art.-Nr.	7080	7082	7083
	PG 10			
	PG 20			
45 cm	Art.-Nr.	7090	7092	7093
	PG 10	--	--	--
	PG 20	--	--	--

Stangenschloss für Türen

Art.-Nr. 7191
Stangenschloß

Art.-Nr. 7190
versch. Schließungen

-Wenn das Stangenschloss geplant wird, entfällt der Griff.

Regal-Einsatz

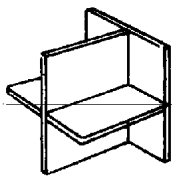

Auch als CD-Einsatz geeignet.

Tiefe	Breite	40 cm	50 cm
35 cm	Art.-Nr.	7322	7323
	PG 10		
	PG 20	--	--
45 cm	Art.-Nr.	7326	7328
	PG 10	--	--
	PG 20	--	--

CD-Regal

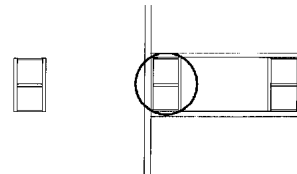

Art.-Nr. 7802
PG 10
PG 20

Höhe: 33 cm
Breite: 15 cm
Tiefe: 15 cm

-Das Regalelement wird zwischen zwei Böden montiert.
-Kapazität: 24 Stück CD's

Eckleiste

wird benötigt, wenn 2 Wangen über Eck gestellt werden.



Für alle Rasterhöhen
Art.-Nr. 7034

Eckdeckblatt

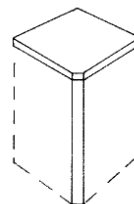

Tiefe Art.-Nr.
35 cm 7040
45 cm 7050

Kleiderstange

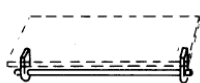

Holz

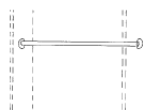

Chrom

Breite	40 cm	50 cm	60 cm	80 cm	100 cm
Art.-Nr. Holz	7290	7291	7292	7294	7296
Art.-Nr. Chrom	7890	7892	7894	7896	7898

Bügelstange

Die Bügelstange ist verchromt und unter einem Boden befestigt.

für 35 cm Art.-Nr. 7310
für 45 cm Art.-Nr. 7312

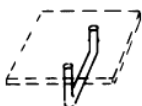

NOVITA

Drahtkorb

Metall als Schub

Breite 50 cm
Für Tiefe 60 cm

Art.-Nr. 7302



-Der Drahtkorb ist alufarbig und 12 cm hoch, wird in Holzleisten geführt.
-Je Raster können zwei Drahtkörbe geplant werden.

Schuhroste

Metall alufarbig

Breite 50 cm 80 cm
Für Tiefe 35 cm

Art.-Nr. 7306 7308



-Die durchgehende Lochreihe muß separat bestellt werden.

Leiter

Art.-Nr. 7800

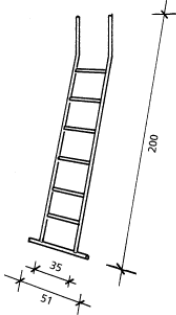

Aus 30 mm Stahlrohr, alufarbig lackiert, mit Trittschutz, zum Anstellen an Wänden.

Handhabung auf eigene Gefahr!

Glasboden-Beleuchtung mit Halteclip (Halogen)

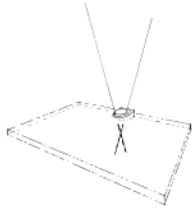

Art.-Nr.

- 1 Leuchte mit Trafo **2415**
- 2 Leuchten mit Trafo **2416**
- 3 Leuchten mit Trafo **2417**
- 4 Leuchten mit Trafo **2418**

Vorbaustrahler beweglich



Art.-Nr. 7200
1 Strahler mit Trafo

Art.-Nr. 7202
2 Strahler mit Trafo

Art.-Nr. 7204
3 Strahler mit Trafo

-Halogen-Niedervolt-Strahler chrom, Leuchtkörper mattglas, Verbindung mit Flex arm (beweglich) 15 cm lang, wird vor den Boden montiert, Kabelführung durch Bohrung im Boden.

-Kabellänge: Stecker - Fußschalter 1m, Fußschalter - Trafo 3m.
-Verlängerungskabel möglich.
-Trafo elektrisch 10-60 Watt.

Halogen-Leuchte



Art.-Nr. 7176
1 Strahler mit Trafo

Art.-Nr. 7177
2 Strahler mit Trafo

Art.-Nr. 7178
3 Strahler mit Trafo

-Halogen-Leuchten werden werkseitig montiert, bitte genaue Vermaßung angeben.
-Lieferung komplett mit Verkabelung und Endschalter.
-Halogenleuchten dürfen nicht direkt über Türen geplant werden - Wärmestau und Brandgefahr
-Kabellänge: Stecker - Fußschalter 1m, Fußschalter - Trafo 3m.
-Verlängerungskabel möglich.
-Halogenleuchte Durchmesser 7 cm, Einbauhöhe: 1,5 cm.

Podest

41 cm hoch, Wangenstärke 40 mm

Breite 90 cm 170 cm
Tiefe 59 cm

Art.-Nr. 7021 7023
PG 10 PG 20

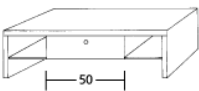

Breitenkürzung

Breite 90 cm
Art.-Nr. 7025
59 cm PG 10 PG 20



Schreibtisch

74 cm hoch
Materialstärke 31 mm

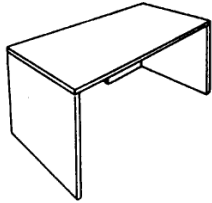

Breite 160 cm 180 cm
Tiefe
Art.-Nr. 7130
80 cm PG 10
PG 20

Art.-Nr. 7132
90 cm PG 10
PG 20

-Schreibtische werden mit umbaubaren Winkel-
füßen geliefert.

-Kabeldurchlass **Art.-Nr. 7810**

-Plattenverbinder **Art.-Nr. 7716**

-Tastaturauszug auf Anfrage

Schreibtisch

74 cm hoch
mit 4 Metallfüßen
nickel matt

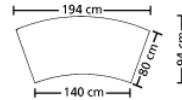
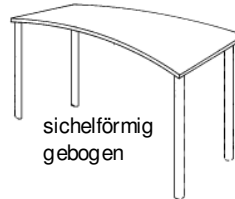

Breite 194 cm
Tiefe
Art.-Nr. 7136
80 cm PG 10
PG 20

-In der Standard-Ausführung wird der
Schreibtisch mit 4 Metallfüßen nickel
matt geliefert.

Tischplatte

nach Maß
Materialstärke 31 mm

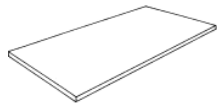

-Alle Kanten mit Massivholzkante.

Maximale Maße:

200 cm lang oder 100 cm tief oder

260 cm lang und 80 cm tief.

Art.-Nr. 7810

-Kabeldurchlass

-Sonderformen auf Anfrage.

pro qm

Art.-Nr. 7135

PG 10

PG 20

Abschrägung

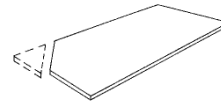

Bogen bis 90°

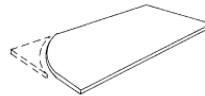

Art.-Nr. 7146

Abschrägung

pro Ecke

Art.-Nr. 7148

Bogen

pro Ecke

-Bitte genaue Vormaßung der Tischplatte
mit Angeben.

Metallfuß

nickel matt, rund,
6 cm Durchmesser,
71 cm hoch,
plus Plattenstärke



Art.-Nr. 7162

Höhenverstellbar

Winkelfuß

Links und rechts
lieferbar



Für Höhe 74 cm

Art.-Nr. 7137

PG 10

PG 20

Rollwagen

63 cm hoch



-Anleimer 4 mm.

-Rollwagen-Ausstattung: 3 Schubkästen
mit Metallzargen und 1 Materialauszug.

-Inneneinteilung für Rollwagen:
DIN A 4: 2 Stück je Schublade

Art.-Nr. 7812

DIN A 5: 4 Stück je Schublade

Art.-Nr. 7814

Breite 46 cm

Tiefe

Art.-Nr. 7140

59 cm

PG 10

PG 20

Rollwagen

63 cm hoch



-Anleimer 4 mm.

-Rollwagen-Ausstattung: 1 Schubkasten
als Vollauszug für Hängeregistratur,
1 Schubkasten mit Metallzarge und
1 Materialauszug

Breite 46 cm

Tiefe

Art.-Nr. 7142

59 cm

PG 10

PG 20

NOVITA

Rollwagen für PC

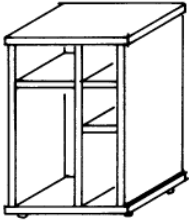

| 25 | 15 | = Innenmaße

Tiefe	Breite	46 cm
59 cm	Art.-Nr.	7144
	PG 10	
	PG 20	

Maße: Höhe 70,9 cm , Breite 49 cm, Tiefe 59 cm

Bett

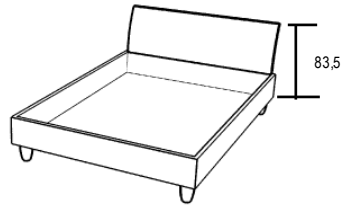
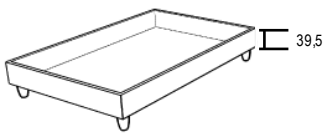

Massivholzfuß



Metallfuß
alufarbig

Grundsätzlich
mit Tischlerplatte

Innenmaß (cm)	Außenmaß (cm)	Standard Art.-Nr.	mit Kopfteil Art.-Nr.
		7860	7870
		7861	7871
100 x 200	106 x 206 x 35	PG 10	
120 x 200	126 x 206 x 35	PG 20	
		7863	7873
		7864	7874
140 x 200	146 x 206 x 35	PG 10	
160 x 200	166 x 206 x 35	PG 20	
		7865	7875
		7866	7876
180 x 200	186 x 206 x 35	PG 10	
200 x 200	206 x 206 x 35	PG 20	

- Materialstärke 31 mm

Anleimer 4 mm.

- 3,1 cm starke Seitenteile. Bettseiten bis 220 cm Länge: Mehrpreis:

- Beschlag für Lattenrostauflage höhenverstellbar.

Füße wahlweise Massivholz oder Metall alufarbig.

CD- / DVD-Einsatz für Schubkästen

(Kunststoff grau)



	Breite	60 cm	70 cm	80 cm	100 cm
Tiefe					
35 cm	Art.-Nr.	7763	7764	7774	7768
45 cm	Art.-Nr.	7761	7765	7767	7769
60 cm	Art.-Nr.	7770	7771	7772	7773

Fassungs- vermögen

	Breite	60 cm	70 cm	80 cm	100 cm
Tiefe					
		Fassungsvermögen für:			
35 cm		21 CD´s	28 CD´s	35 CD´s	42 CD´s
45 cm		33 CD´s	44 CD´s	55 CD´s	66 CD´s
60 cm		42 CD´s	56 CD´s	70 CD´s	84 CD´s

