

SUDBROCK

SENTO

TYPENLISTE
gültig ab 01.08.2009



SENTO

Das Design:

Das SENTO-Design folgt der Maxime "Form follows Function". Durch eine Gradlinigkeit wirkt SENTO immer zeitlos modern und reiht sich in die Sudbrock-Grundphilosophie ein, immer langlebige Systeme zu schaffen.

Das System:

Das SENTO-System basiert auf einer Korpusbausweise, deren einzelne Korpusse auf Gehrung verleimt sind. Sie können auf Teller- oder Winkel Füßen gestellt oder wandhängend montiert werden.

Bei einer wandhängenden Montage werden die Korpusse serienmäßig mit einem Hängebeschlag ausgestattet. Alle Fronten sind dabei generell vorschlagend. Verschiedene Korpus-Tiefen sind miteinander kombinierbar.

Die Griffe:

Die Griffvarianten

- grifflos (Push-Beschläge) nur für Türen und Schubkästen möglich!
- Design-Griffstange Länge 13,2 cm - in chrom oder alu mittig auf Türen und Schüben

Gegen Mehrpreis:

- Design-Griffstange für Schubkästen und Klappen in der Länge von 66 cm - in chrom oder alu

Die Oberflächen:

Preisgruppe 85

- 103. Wildeiche
- 121. Eiche anthrazit
- 125. Kernbuche

Glattlack

- 419. blütenweiß (9010)

Preisgruppe 86

- 115. Nußbaum natur

Glattlack

- 409. magnolia
- 437. quarz
- 439. schwarz

Preisgruppe 87

Front Lack Hochglanz

- 709. magnolia
- 719. blütenweiß (9010)
- 737. quarz
- 739. schwarz

Nur für Fronten!

- 106. Walnuss satin

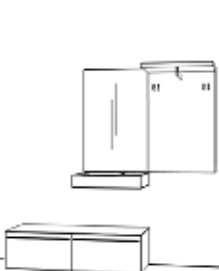
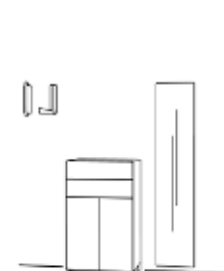
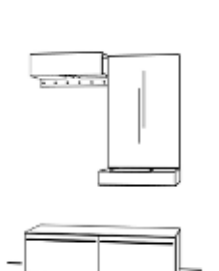
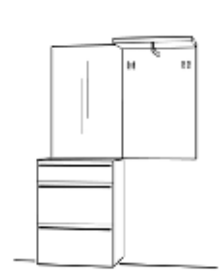
<p>Vorschlag 16</p>  <p>Kommode (2x) 2411 Einlegeboden (2x) 7275 Abdeckblatt 2313 Griffstange chrom (2x) 7745 Spiegel 2212 Ablage 2767 Paneel 2236</p> <p>PG 85 PG 86</p> <p>B/H/T ca. 210 / 190 / 35 cm</p>	<p>Vorschlag 28</p>  <p>Kommode 2633 Abdeckblatt 2310 Winkelfuß (4x) 7820 Drehspiegel 2220 Klapphaken (2x) 2252</p> <p>PG 85 PG 86</p> <p>B/H/T ca. 180 / 190 / 35 cm</p>
<p>Vorschlag 19</p>  <p>Kommode (2x) 2411 Abdeckblatt 2313 Spiegel 2212 Funktionshutablage 2248 Ablage 2767 Design-Griff 13,2 cm</p> <p>PG 85 PG 86</p> <p>B/H/T ca. 140 / 200 / 35 cm</p>	<p>Vorschlag 25</p>  <p>Schuhschrank 2609 Griffstange alu (3x) 7744 Abdeckblatt Glas 2372 Spiegel 2212 Paneel 2246</p> <p>PG 85 PG 86</p> <p>B/H/T ca. 140 / 200 / 35 cm</p>

Element, 2/3 Raster hoch - 24 cm

Klappe mit Seilzug 	Tiefe 35 cm	Breite	70 cm	100 cm
		Art.-Nr. PG 85 PG 86 PG 87	2102	2104

Elemente, 1 Raster hoch - 36,9 cm

Klappe  Einlegeböden müssen separat bestellt werden!	Tiefe 35 cm	Breite	70 cm	100 cm
		Art.-Nr. PG 85 PG 86 PG 87	2411	2412

Schübe 	Tiefe 35 cm	Breite	70 cm	100 cm
		Art.-Nr. PG 85 PG 86 PG 87	2471	2472

Schuhschränke, Höhe 75 cm

2 Klappen mit Schuhkörben 	Tiefe 35 cm	Breite	70 cm
		Art.-Nr. PG 85 PG 86 PG 87	2603

Schuhschränke, Höhe 94 cm

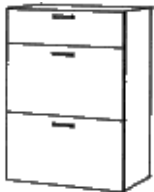
1 Schubkasten / 2 Klappen mit Schuhkörben 	Tiefe 35 cm	Breite	70 cm
		Art.-Nr. PG 85 PG 86 PG 87	2609

Schuhschränke, Höhe 112 cm

**3 Klappen
mit Schuhkörben**

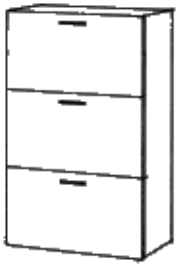

Breite	70 cm
Tiefe	
35 cm	
Art.-Nr.	2613
PG 85	
PG 86	
PG 87	

**2 Türen
(innen 2 Böden)**

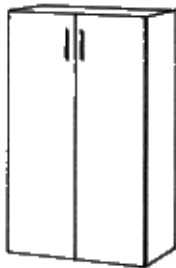

Breite	70 cm
Tiefe	
35 cm	
Art.-Nr.	2623
PG 85	
PG 86	
PG 87	

**2 Türen und
2 Schübe
(innen 1 Boden)**

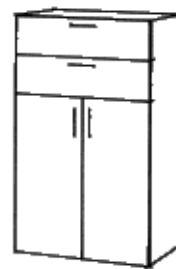

Breite	70 cm
Tiefe	
35 cm	
Art.-Nr.	2633
PG 85	
PG 86	
PG 87	

Winkelfüße

alufarbig



Maße: 8 x 8 cm

Art.-Nr. **7820**

PG 85

PG 86

(1 Satz - 4 Stück)

(1 Satz - 4 Stück)

Elemente 5 1/2 Raster hoch - 199 cm

1 bzw. 2 Türen
furniert oder lackiert



	Breite	40 cm	60 cm
Tiefe			
	Art.-Nr.	2570	2571
35 cm	PG 85		
	PG 86		
	PG 87		

Breite 40 cm: innen 5 E-Böden
Breite 60 cm: innen 1 Boden inkl. 1 Kleiderstange

1 bzw. 2 Türen
mit Spiegel

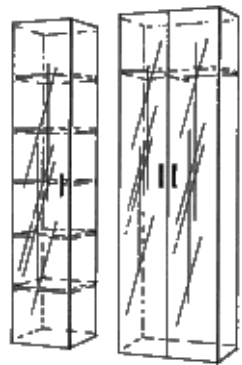

	Breite	40 cm	60 cm
Tiefe			
	Art.-Nr.	2574	2575
35 cm	PG 85		
	PG 86		

Breite 40 cm: innen 5 E-Böden

Einzelspiegel
3 Raster hoch
(108,3 cm)

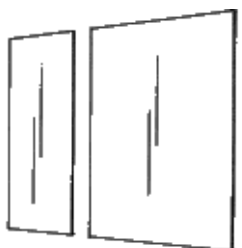

	Breite	40 cm	70 cm
	Art.-Nr.	2210	2212
	PG 85		
	PG 86		

Elemente, 1/3 Raster hoch - 12 cm

Hängekorpus oben offen
mit beweglichem Ablageboden

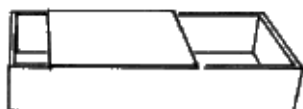

	Breite	70 cm
Tiefe		
	Art.-Nr.	2767
35 cm	PG 85	
	PG 86	

Wandschale S6



	Breite	70 cm
Tiefe		
	Art.-Nr.	2762
25 cm	PG 85	
	PG 86	

Hutablage

mit Bügelstange
chrom / 4 Haken
24 cm hoch

**Tiefe**

35 cm

Breite

70 cm

Art.-Nr.**2234**

PG 85

PG 86

Garderobenpaneel

mit Bügelstange
chrom / 4 Haken
108,3 cm hoch

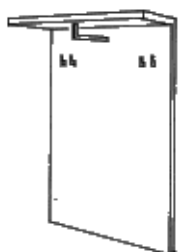
**Tiefe**

35 cm

Breite

70 cm

Art.-Nr.**2236**

PG 85

PG 86

Hutablage

mit Bügelstange
alu / 4 Haken
24 cm hoch

**Tiefe**

35 cm

Breite

70 cm

Art.-Nr.**2244**

PG 85

PG 86

Garderobenpaneel

mit Bügelstange
alu / 4 Haken
108,3 cm hoch

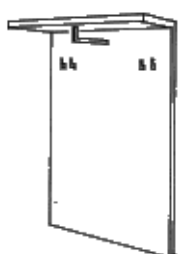
**Tiefe**

35 cm

Breite

70 cm

Art.-Nr.**2246**

PG 85

PG 86

Funktionshutablage S10

inkl. 6 Haken und
1 Kleiderstange alu
29 cm hoch

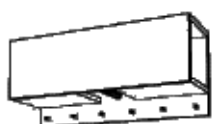
**Tiefe**

25 cm

Breite

70 cm



Art.-Nr.**2248**

PG 85

PG 86

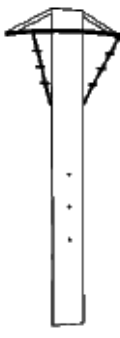
Skulpturhaken S1 Eisen, aluminiumfarbig, pulverbeschichtet		Breite	alu 27 cm	chrom 27 cm
		Höhe	11 cm	
		Art.-Nr.	7822	7824
			PG 85	PG 86
Tiefe 13 cm		Nur in 1 Verpackungseinheit mit 3 Stück lieferbar!		

Garderobenelement S2 168 cm hoch		Breite	60 cm	Garderobenelement S8 193 cm hoch		Breite	78 cm
		Tiefe	30 cm			Tiefe	25 cm
		Art.-Nr.	2250			Art.-Nr.	2257
			PG 85				PG 85
		PG 86				PG 86	

Drehspiegel S3 190 cm hoch wandhängend		Breite	40 cm
		Tiefe	18 cm
		Art.-Nr.	2220
			PG 85
		PG 86	
Grundplatte immer nur in Glattlack schwarz lieferbar.			

Garderobenelement S4 klappbar 33 cm hoch		Breite	4 cm
		Tiefe	30 cm
		Art.-Nr.	2252
			PG 85
		PG 86	
Nur in 1 Verpackungseinheit mit 2 Stück lieferbar!			

Abdeckblatt, 10 mm stark

furniert oder lackiert

	Breite	bis 70 cm	bis 120 cm	bis 150 cm	bis 200 cm	bis 240 cm
Tiefe	Art.-Nr.	2310	2312	2313	2322	2323
35 cm	PG 85 PG 86 PG 87					

Glasabdeckblatt Lacobel

6 mm stark

	Breite	bis 70 cm	bis 120 cm	bis 150 cm	bis 200 cm	bis 240 cm
Ausführungen:	Tiefe	Art.-Nr.	2372	2376	2377	2378
w eiß bordeaux schw arz magnolia	35 cm	PG 85				2379

Holz-Einlegeböden

für Korpus

17 mm stark zusätzlich

	Breite	70 cm
Tiefe	Art.-Nr.	7275
35 cm	PG 85 PG 86	

Griffstange in alu in der Breite von 66 cm (nicht für Türen)

Art.-Nr.
7744

Breitenkürzung nicht möglich!

Griffstange in chrom in der Breite von 66 cm (nicht für Türen)

7745

Breitenkürzung nicht möglich!