

SUDBROCK

SINUS

gültig ab 01.10.2009

S. 2 - 5	Programm / Technische Hinweise
S. 6 - 9	Wangen, Böden
S. 10 - 13	Fronten, Schübe
S. 14	Schiebetüren
S. 15	TV-Elemente, Podest, Bett
S. 16	Rückwände, Glas-Einlegeböden
S. 17	Blätter, Lacobel, Eckleiste
S. 18 - 20	Zubehör
S. 21	Schreibtisch



SINUS – das Design

SINUS zeichnet sich durch eine geradlinige, konsequent moderne Formensprache aus. Form follows function: nach der Devise des Bauhauses schafft SINUS multifunktionelle Wohnwelten voller Atmosphäre und Individualität. Die Fronten werden durch waagerechte Böden (frontbündig) und vertikale Wangen klar strukturiert;

einschlagende Türen und Schubkästen vermitteln eine edle, homogene Optik. SINUS bietet Design- und Planungsvielfalt: allein durch acht (!) verschiedene Türvarianten in Verbindung mit zahlreichen Furnierarten, Massivhölzern, Farben und Materialkombinationen individueller Frontgestaltungen...



Wangenstärke
26 mm

Bodenstärke
26 mm

Elegant-flacher
Massivanleimer,
2 mm stark

Böden
frontbündig



Türen und Schubkästen
einschlagend

SINUS – das System

SINUS – Einrichten im Baukastenprinzip. Aufbauen, anbauen, kombinieren und jederzeit nach Bedarf erweitern – mit SINUS geht's. Mit den Grundelementen Wangen und Böden entsteht bereits ein vollwertiges Regal, in dem nur noch Türen und Schubkästen als drittes Grundelement nach Bedarf verteilt werden. Nach diesem Prinzip verwirklichen Sie mit Hilfe des Planungsbogens Ihre Wohnideen. Mit einem vielseitigen Türenangebot, mit Schubkästen, Einsätzen und einem breiten Zubehörprogramm wächst dann Schritt für Schritt Ihre ganz persönliche SINUS-Einrichtung nach Maß. Garantiert und exklusiv nur für Sie.

Alle Elemente sind vormontiert und somit besonders montagefreundlich. Wangen und Böden werden mit Hilfe einer Wasserwaage als einzigem Werkzeug einfach zusammengesteckt. Ähnliches gilt auch für Türen, Rückwände und Schubkästen. Zu Ihrer und unserer Sicherheit wird jede Kommission vor der Auslieferung im Werk aufgebaut und auf Vollständigkeit, Funktion und Verarbeitung aller Details überprüft.

Technische Hinweise

Wangenhöhen

8 Raster	= 291,5 cm
7 Raster	= 255,4 cm
6 Raster	= 219,3 cm
5 Raster	= 183,2 cm
4 Raster	= 147,1 cm
3 Raster	= 111,0 cm
2 Raster	= 74,9 cm
1 Raster	= 38,8 cm
33,5 cm lichte Fachhöhe	

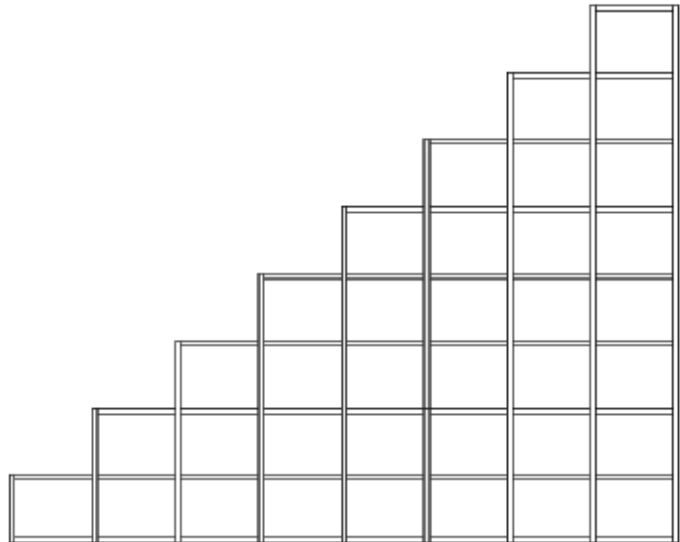

Bodenbreiten

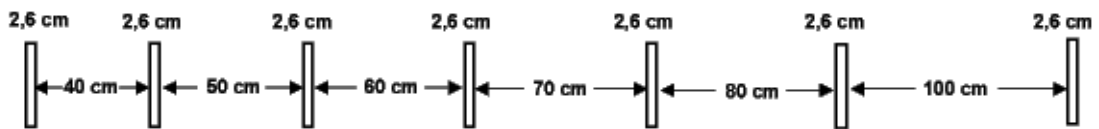

Tiefen

	25-er	35-er	45-er	60-er
Wangen	24,9	34,9	44,9	59,9
Böden	24,7	34,7	44,7	59,7
Böden vor Rückwand	22,6	32,6	42,6	57,6
Böden hinter Türen	18,4	28,4	38,4	53,4

Konstruktionsprinzip

- Wangen und Böden
- zwichenschlagende Fronten
- Höhen- und Tiefenversprünge

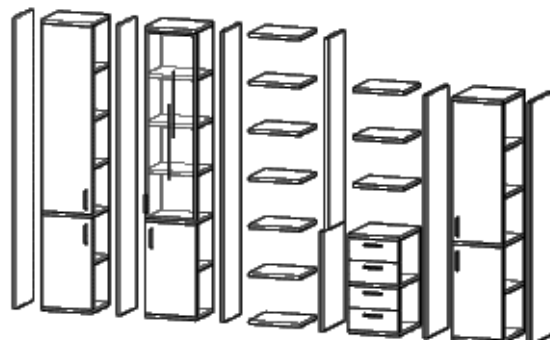

Die Ausführungen

Preisgruppe 10

- 109. Eiche natur
- 118. Buche natur
- 120. Eiche rustikal
- 121. Eiche anthrazit
- 122. Eiche dunkelbraun
- 125. Kernbuche
- 130. Mahagoni geb.
- 134. Esche natur

Glattlack

- 419. blütenweiß

Preisgruppe 20

- 112. Nussbaum sepia
- 115. Nussbaum natur
- 132. Kirschbaum hell
- 143. Kirschbaum cognac
- 170. Ahorn natur
- 177. Ahorn champagner

Nur für Fronten

- 104. Zebrano
- 116. Makassar

Preisgruppe 20

Glattlack

- 404. alufarbig
- 409. magnolia
- 415. hellgrau
- 437. quarz
- 439. schwarz
- 464. olivgrün
- 465. sienna
- 467. bordeaux
- 468. sand
- 474. mocca
- 475. sky

Sonderfarben:

Wenn Sie andere Wünsche haben, suchen Sie sich Ihre Wunschfarbe nach der RAL - Sikkens - oder NCS Karte aus.

Mehrpreis pro Farbe

zzgl. 10% auf den Warenwert der Teile mit Sonderfarbe:

Beispiel:



Hochglanz (Aufpreise) siehe Seite 5

44



Zylinderknopf
alu
1-Lochbohrung

85

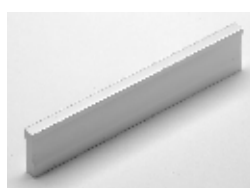

Design-Griffstange
alu oder chrom
128 mm Griffbohrung

84

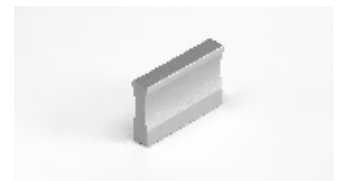

Designgriff
alu oder chrom
32 mm Griffbohrung

65



Griffstange
alu oder chrom
192 mm Griffbohrung
(auf allen Fronten waagrecht)

66

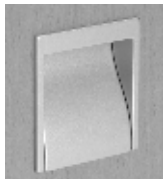

Eckige Griffmulde
alu
55 x 55 mm

97



**Unsichtbarer
Pushbeschlag**

SINUS

Hochglanzlackierung

Die aufgeführten Lackausführungen von Seite 4 sind auch in eleganter Hochglanzlackierung lieferbar:

Aufpreise für Hochglanzoberflächen (Fronten und Schiebetüren) auf die jeweilige Preisgruppe

Fronten (1 Fläche)	Höhe	Breite	Preis	Breite	Preis	Breite	Preis
pro Lade oder Tür	1/2 R - 1R	40 - 50 cm		60 - 70 cm		80 - 100 cm	
pro Tür	2R	40 - 50 cm		60 - 70 cm			
pro Tür	3R - 4R	40 - 50 cm		60 - 70 cm			
pro Tür	5R - 6R	40 - 50 cm					

Schiebetüren (1 Fläche)	Höhe	Breite	Preis	Breite	Preis	Breite	Preis
pro Tür	1R - 2R	60 - 70 cm		100 - 120 cm		140 cm	
pro Tür	3R - 4R	60 - 70 cm		100 - 120 cm		140 cm	
pro Tür	5R - 6R	60 - 70 cm					

Wangen		Höhe	1-Raster (38,8 cm)	2-Raster (74,9 cm)	3-Raster (111,0 cm)	4-Raster (147,1 cm)	5-Raster (183,2 cm)	6-Raster (219,3 cm)	7-Raster (255,4 cm)	8-Raster (291,5 cm)
26 mm stark	Tiefe	Art.-Nr.	2010	2020	2028	2036	2044	2052	2060	2066
	25 cm	PG 10 PG 20								
	35 cm	Art.-Nr. PG 10 PG 20	2012	2022	2030	2038	2046	2054	2062	2067
	45 cm	Art.-Nr. PG 10 PG 20	2014	2024	2032	2040	2048	2056	2064	2069
	60 cm	Art.-Nr. PG 10 PG 20	2019	2029	2037	2045	2053	2079	2081	



- Bohrvarianten (Wichtig! Bei Bestellung immer angeben.)

Variante A: Bohrungen im Standardraster

Variante B: Lochreihe hinter Türen und Bohrungen im Standardraster bei offenen Fächern

Variante C: durchgehende Lochreihe an allen Wangeninnenseiten. Bohrabstand 30 mm

- Sonderbohrung pro Wangenseite

Art.-Nr. 7714

- Höhen- / Tiefenkürzung pro Wange

Art.-Nr. 7702

- Bei 7-Raster und 8-Raster hohen Wangen entfällt die Berechnung der Höhenkürzung.

- Bei deckenhohen Wangen bitte die Raumhöhe angeben.

Wangenhöhe = Raumhöhe minus 1 cm.

- Alle Wangen einschl. Massivkante.

- Wangen über 291,8 cm auf Anfrage.

- Raumteilerausführung siehe Seite 9.

- Eckleiste siehe Seite 17.

- Hängebeschlag für Aufsatzwange über dem TV-Panel bzw. der Schiebetür: Art.-Nr. 7717

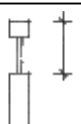
Deckenspanner aus Massivholz		min. 2,5 cm max. 6,0 cm	25-er Tiefe	35-er Tiefe	45-er Tiefe	60-er Tiefe
			Art.-Nr.	7332	7334	7336

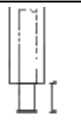
Höhenversteller für Wangen		min. 0,6 cm max. 2,5 cm	Art.-Nr.	7352	7354	7356	7359
-----------------------------------	---	----------------------------	----------	------	------	------	------

Böden		Für Wangentiefe	Breite	40 cm	50 cm	60 cm	70 cm	80 cm	100 cm
26 mm stark	Art.-Nr.	3028	3036	3044	3041	3052	3062		
	25 cm	PG 10 PG 20							
	35 cm	Art.-Nr. PG 10 PG 20	3030	3038	3046	3043	3054	3064	
	45 cm	Art.-Nr. PG 10 PG 20	3032	3040	3048	3045	3056	3066	
	60 cm	Art.-Nr. PG 10 PG 20	3077	3085	3087	3047	3095	3097	

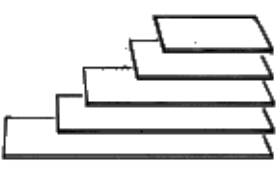

-Breitenkürzung ohne Mehrpreis

-Tiefenkürzung

Art.-Nr. 7706

-Seitliche Massivholzkante

Art.-Nr. 7316

-Raumteilerausführungen siehe Seite 9

-Bitte planen Sie aus Stabilitätsgründen nach 4 Rastern einen 2,6 cm starken Boden.

-Die Aufbauhöhe bei Böden beträgt 5 cm. Um diesen Zwischenraum zur Decke sauber zu verschließen, wird eine Blende empfohlen. Diese muss zusätzlich bestellt werden. (Blenden siehe Seite 17)

Wangen

60 mm stark

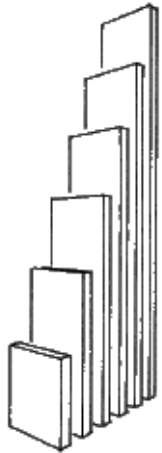

Höhe	1-Raster (38,8 cm)	2-Raster (74,9 cm)	3-Raster (111,0 cm)	4-Raster (147,1 cm)	5-Raster (183,2 cm)	6-Raster (219,3 cm)	7-Raster (255,4 cm)	
Tiefe								
25 cm	Art.-Nr. PG 10 PG 20	2110	2120	2130	2140	2150	2160	2170
35 cm	Art.-Nr. PG 10 PG 20	2112	2122	2132	2141	2151	2161	2171
45 cm	Art.-Nr. PG 10 PG 20	2114	2124	2134	2142	2152	2162	2172

- Bohrvarianten (Wichtig! Bei Bestellung immer angeben.)

Variante A: Bohrungen im Standardraster

Variante B: Lochreihe hinter Türen und Bohrungen im Standardraster bei offenen Fächern

Variante C: durchgehende Lochreihe an allen Wangeninnenseiten. Bohrabstand 30 mm

- Sonderbohrung pro Wangenseite

Art.-Nr. 7714

- Höhen- / Tiefenkürzung pro Wange

Art.-Nr. 7702

- Bei 7-Raster hohen Wangen entfällt die Berechnung der Höhenkürzung.

- Bei deckenhohen Wangen bitte die Raumhöhe angeben.
Wangenhöhe = Raumhöhe minus 1 cm.

- Alle Wangen einschl. Massivkante.

- Wangen über 255,7 cm auf Anfrage.

- Raumteilerausführung siehe Seite 9.

- Eckleiste siehe Seite 17.

Böden

60 mm stark

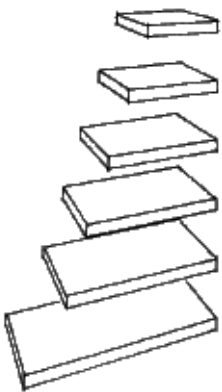

Für Wangentiefe	Breite	40 cm	50 cm	60 cm	70 cm	80 cm	100 cm
25 cm	Art.-Nr. PG 10 PG 20	3130	3131	3160	3161	3151	3171
35 cm	Art.-Nr. PG 10 PG 20	3132	3133	3162	3163	3155	3175
45 cm	Art.-Nr. PG 10 PG 20	3134	3135	3164	3165	3153	3173

-Breitenkürzung ohne Mehrpreis

-Tiefenkürzung

Art.-Nr. 7706

-Seitliche Massivholzkante

Art.-Nr. 7316

-Raumteilerausführungen siehe Seite 9

-Bitte planen Sie aus Stabilitätsgründen nach 4 Rastern einen 6 cm starken Boden.

-Die Aufbauhöhe bei Böden beträgt 5 cm. Um diesen Zwischenraum zur Decke sauber zu verschließen, wird eine Blende empfohlen. Diese muss zusätzlich bestellt werden. (Blenden siehe Seite 17)

Schräg-böden

26 mm stark
40 cm breit

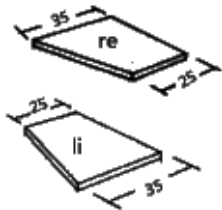

-Weitere Maße auf Anfrage
-Tiefenkürzung pro Boden

Für Wangen-
tiefe

25 cm /
35 cm

Art.-Nr.
PG 10
PG 20

links

rechts

3660

3650

35 cm /
45 cm

Art.-Nr.
PG 10
PG 20

3662

3652

Art.-Nr. 7706

Außen-Eckböden

Für Wangen-
tiefe

25 cm

Art.-Nr.
PG 10
PG 20

links

rechts

3450

3460

35 cm

Art.-Nr.
PG 10
PG 20

3452

3462

45 cm

Art.-Nr.
PG 10
PG 20

3454

3464

-Achtung:

Zur Montage des Bodens wird eine zweite Wange benötigt.

Eckböden 90°

Für Wangentiefe/
Schenkelmaß

25 cm
65/65 cm

Art.-Nr.
PG 10
PG 20

3372

35 cm
75/75 cm

Art.-Nr.
PG 10
PG 20

3374

45 cm
85/85 cm

Art.-Nr.
PG 10
PG 20

3376

60 cm
100/100 cm

Art.-Nr.
PG 10
PG 20

3379

-Breitenkürzung ohne Mehrpreis
-Der dazugehörige Eckstollen ist im Preis inbegriffen.

Eckböden 45°

Für Wangentiefe/
Schenkelmaß

35 cm
75/75 cm

Art.-Nr.
PG 10
PG 20

3384

45 cm
85/85 cm

Art.-Nr.
PG 10
PG 20

3386

-Nur ohne Fronten lieferbar

-Der dazugehörige Eckstollen ist im Preis inbegriffen.

Überlange Böden

26 oder 60 mm stark



Für Wangen-
tiefe

25 cm

Breite

100-
150 cm

151-
200 cm

201-
250 cm

60 mm stark

100-
150 cm

Art.-Nr.
PG 10
PG 20

3172

3182

3192

3183

35 cm

Art.-Nr.
PG 10
PG 20

3174

3184

3194

3185

-Tiefenkürzung

Art.-Nr. 7706

-Überlange Böden werden zwischen 2 Wangen montiert.

-Auf eine ausreichende bauseitige Montage ist zu achten!

-Befestigungswinkel sind zur Wandmontage erforderlich und werden lose mitgeliefert.

Wandböden mit Steckträgern		Breite	30 cm	40 cm	50 cm	60 cm	80 cm	100 cm	150 cm	200 cm	250 cm
26 mm stark 	Für Wangentiefe 14,7 cm	Art.-Nr.	3210	3212	3214	3216	3218	3260	3270	3280	3290
		PG 10 PG 20									
	24,7 cm	Art.-Nr.	3222	3228	3236	3244	3252	3262	3272	3282	3292
		PG 10 PG 20									

-Breitenkürzung ohne Mehrpreis
-Tiefenmaße können nicht geändert werden.
-In der Preisangabe sind die seitlichen Kopfkanten eingerechnet.

-Bis zur Breite von 100 cm werden jeweils zwei Steckträger montiert, darüber hinaus ist alle 50 cm ein zusätzlicher Steckträger vorgesehen.

-Auf eine ausreichende bauseitige Montage ist zu achten!

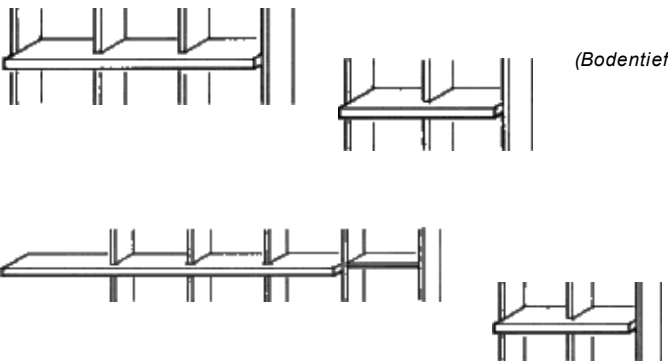
Ablageboden mit Blende (8 cm hoch)		Breite	bis 110 cm	bis 160 cm	bis 200 cm	bis 240 cm
Bodenstärke 19 mm 	Für Wangentiefe 35 cm (Bodentiefe 45,0 cm)	Art.-Nr.	3300	3301	3302	3303
		PG 10 PG 20				

Durchgehender Ablageboden bis max. 240 cm Länge. Der Boden wird in Schreibhöhe geplant, zwischen 2. und 3. Raster. Unten eine Wange in Höhe 2-Raster, über dem Boden eine Aufsatzwange in gewünschter Höhe planen.

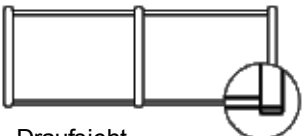
Raumteiler-Ausführung	Mehrpreis	Art.-Nr.
 Draufsicht	Pro Wange und lfd. Meter:	7192
	Pro Boden:	7194
	Rückseite Blende 19 mm. pro qm:	7728
		Mindestpreis:

-Vorder- und Rückseite v on Wangen und Böden mit Massiv holzanleimer (Wangentiefe dadurch + 0,2 cm).
-Front Rückseite wahlweise als Blende oder Tür.
-Schubkasten: Rückseite als Blende.

Planungsbeispiel:	Vorderseite:	Art.-Nr.	Rückseite:	Art.-Nr.
	2 Wangen 6R/35	-2054	1 RT-Blende 3R/50	-7728
	6 Böden 50/33	-3038	oder	
	1 Tür 2R/50	-4024	1 Tür 2R/50	-4024
	1 Schubkasten 50/35	-6024	1 RT-Blende 1R/50	-7728
	2x Raumteiler Ausführung. Wangen à 2,2 lfd. Meter			
	6 Raumteiler-Ausführung Böden	-7194		

Holztüren (schlicht)

19 mm stark
(inkl. Rückwand)

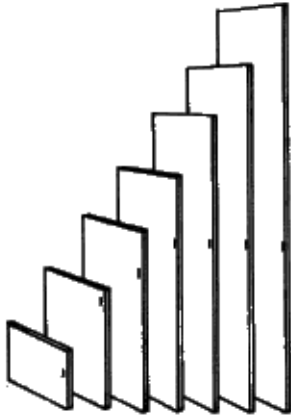

Für Rasterhöhe	Breite	1 Tür				2 Türen		
		40 cm	50 cm	60 cm	70 cm	60 cm	80 cm	100 cm
1 Raster	Art.-Nr.	4012	4014			4016	4018	4019
	PG 10 PG 20							
2 Raster	Art.-Nr.	4022	4024	4025	4027	4026	4028	4029
	PG 10 PG 20							
3 Raster	Art.-Nr.	4032	4034	4035	4037	4036	4038	4039
	PG 10 PG 20							
4 Raster	Art.-Nr.	4042	4044			4046	4048	4049
	PG 10 PG 20							
5 Raster	Art.-Nr.	4052	4054			4056	4058	4059
	PG 10 PG 20							
6 Raster	Art.-Nr.	4062	4064			4066	4068	4069
	PG 10 PG 20							
7 Raster	Art.-Nr.	4072	4074			4076	4078	4079
	PG 10 PG 20							

-Höhen- / Breitenkürzung pro Tür
(inkl. Rückwand)

Art.-Nr. 7722 à

-Falttür (geteilt) (inkl. 170° Weitwinkelband)

max. Höhe 3 Raster

-170° Weitwinkelband pro Tür

Art.-Nr. 7732

pro Tür

Art.-Nr. 7730

Mehrpreis

-Alle Türen werden mit Griff geliefert

-Auf Wunsch kann gegen Mehrpreis mit

Stangenschloss gefertigt werden. Zubehör: Seite 18

Rahmentüren / Glas

Füllung: Klarglas

Rahmenbreite: 5 cm
(inkl. Rückwand)



Für Rasterhöhe	Breite	1 Tür			2 Türen		
		40 cm	50 cm	70 cm	60 cm	80 cm	100 cm
2 Raster	Art.-Nr.	5022	5024	5027	5026	5028	5029
	PG 10 PG 20						
3 Raster	Art.-Nr.	5032	5034		5036	5038	5039
	PG 10 PG 20						
4 Raster	Art.-Nr.	5042	5044		5046	5048	5049
	PG 10 PG 20						
5 Raster	Art.-Nr.	5052	5054		5056	5058	5059
	PG 10 PG 20						
6 Raster	Art.-Nr.	5062	5064		5066	5068	5069
	PG 10 PG 20						

Füllung Mattglas (LM 3)
gegen Mehrpreis

-Höhen- / Breitenkürzung pro Tür
(inkl. Rückwand)

Art.-Nr. 7722

-Füllung Mattglas

bis 4 Raster:

über 4 Raster:

-5 und 6 Raster hohe Glasrahmentüren

erhalten in 2-Raster-Höhe einen Mittel-

steg zur Verstärkung

-Zubehör:

Glasböden s. Seite 16

Halogenbeleuchtung: s. Seite 19

-Alle Türen werden mit Griff geliefert

-Auf Wunsch kann gegen Mehrpreis mit

Stangenschloss gefertigt werden.

Zubehör: Seite 18

-Innerhalb einer Tür:

Füllung Holz / Glas mit Steg möglich.

Preis auf Anfrage

Rahmentüren / Holz

Füllung: furniert oder lackiert

Rahmenbreite: 5 cm

(inkl. Rückwand)

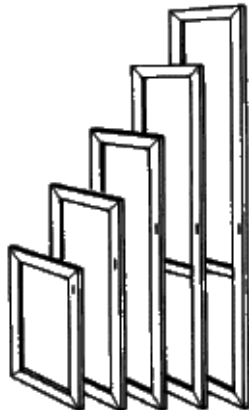

Rasterhöhe	Breite	1 Tür			2 Türen		
		40 cm	50 cm	70 cm	60 cm	80 cm	100 cm
2 Raster	Art.-Nr.	4422	4424	4427	4426	4428	4429
	PG 10 PG 20						
3 Raster	Art.-Nr.	4432	4434		4436	4438	4439
	PG 10 PG 20						
4 Raster	Art.-Nr.	4442	4444		4446	4448	4449
	PG 10 PG 20						
5 Raster	Art.-Nr.	4452	4454		4456	4458	4459
	PG 10 PG 20						
6 Raster	Art.-Nr.	4462	4464		4466	4468	4469
	PG 10 PG 20						

Spiegel-Türen

mit Facettenschliff

(inkl. Rückwand)



Rasterhöhe	Breite	1 Tür		2 Türen		
		40 cm	50 cm	60 cm	80 cm	100 cm
5 Raster	Art.-Nr.	5552	5554	5556	5558	5559
	PG 10 PG 20					
6 Raster	Art.-Nr.	5562	5564	5566	5568	5569
	PG 10 PG 20					

-Spiegeltüren sind nur mit Stangenschloß und Schlüssel lieferbar. (Preise inkl.)

Eckschrank-Türen 90°

mit Winkelband
(inkl. Rückwand)



Rasterhöhe	Türenbreite	Holz	Spiegel
		40 / 40 cm	40 / 40 cm
2 Raster	Art.-Nr.	7510	
	PG 10 PG 20		
3 Raster	Art.-Nr.	7512	
	PG 10 PG 20		
4 Raster	Art.-Nr.	7514	
	PG 10 PG 20		
5 Raster	Art.-Nr.	7516	7536
	PG 10 PG 20		
6 Raster	Art.-Nr.	7518	7538
	PG 10 PG 20		

-Alle Türen werden mit Griff geliefert.



-Auf Wunsch kann gegen Mehrpreis mit Stangenschloß gefertigt werden. Zubehör: Seite 18

-Höhenkürzung pro Tür (mit Rückwand)
-Breitenkürzung nicht möglich
-Zubehör: Eckböden siehe Seite 8

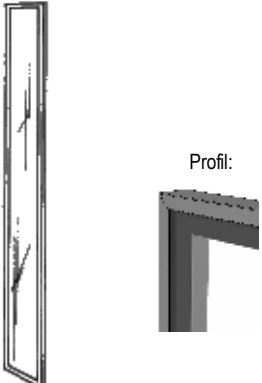
Klappen (schlicht)		Breite	40 cm	50 cm	60 cm	70 cm	80 cm	100 cm	
(inkl. Rückwand)		Höhe							
		1-Raster	Art.-Nr.	4112	4114	4116	4117	4118	4120
			PG 10						
			PG 20						
-Ab 100 cm Breite mit 2 Gasdruckfedern. -Höhen- / Breitenkürzung pro Klappe -Klappen sind mit Topfbändern montiert.		Art.-Nr. 7722							

Alu Rahmentür		Mattglas (1 Tür)			Klarglas (1 Tür)			
Profilbreite 20 mm (inkl. Rückwand) Nur mit Knopf Nr. 44 im Glas		Breite	40 cm	50 cm	70 cm	40 cm	50 cm	70 cm
	Höhe	Art.-Nr.	5312	5314	5318	5313	5315	5319
	2 Raster	PG 10 PG 20						
	3 Raster	Art.-Nr.	5322	5324		5323	5325	
		PG 10 PG 20						
	4 Raster	Art.-Nr.	5332	5334		5333	5335	
		PG 10 PG 20						
5 Raster	Art.-Nr.	5342	5344		5343	5345		
	PG 10 PG 20							
6 Raster	Art.-Nr.	5352	5354		5353	5355		
	PG 10 PG 20							
Eleganter Alurahmen mit 8 mm Sichtkante.								

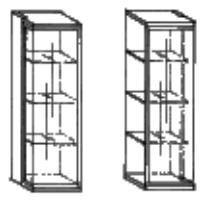
Alurahmen-Ecktür		Breite	40 cm
Füllung: Klarglas (inkl. Rückwand) Nur mit Knopf Nr. 44 im Glas	für Rasterhöhe	Art.-Nr.	5288
	3 Raster	PG 10 PG 20	
	4 Raster	Art.-Nr.	5289
	PG 10 PG 20		
5 Raster	Art.-Nr.	5290	
	PG 10 PG 20		
Eleganter Alurahmen mit 8 mm Sichtkante.			

Vitrinen-Element		für Tiefe	35 cm	45 cm
Alurahmen-Ecktür Füllung: Klarglas Breite 42,6 cm Nur mit Knopf Nr. 44 im Glas	für Rasterhöhe	Art.-Nr.	335	345
	3 Raster	PG 10 PG 20		
	4 Raster	Art.-Nr.	435	445
	PG 10 PG 20			
5 Raster	Art.-Nr.	535	545	
	PG 10 PG 20			
Eleganter Alurahmen mit 8 mm Sichtkante.				
				
				
Wange 45 cm Tiefe muß zusätzlich bestellt werden!				
Beispiel Element 445 bestehend aus:				
1 Wange 2036				
2 Böden 3032				
3 Klarglasböden 7626				
1 Alurahmen-Ecktür 5244				

SINUS

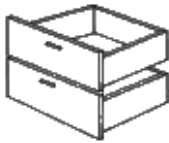
Schubkasten-Block		Breite	40 cm	50 cm	60 cm	70 cm	80 cm	100 cm	
(2 Stück) für 1 Raster-Höhe 	Für Wangen-tiefe	35 cm	Art.-Nr.	6022	6024	6026	6027	6028	6029
			PG 10						
			PG 20						
		45 cm	Art.-Nr.	6042	6044	6046	6047	6048	6049
			PG 10						
			PG 20						
		60 cm	Art.-Nr.	6062	6064	6066	6067	6068	6069
			PG 10						
			PG 20						
-Serienmäßig mit Vollauszug und gedämpftem Selbsteinzug. -Die Unterbringung von CD's und DVD's ist nicht möglich.		-Preis für 1 Schubkasten beträgt 50%. -Ober- und unterhalb (pro Block) muss 1 Boden geplant werden.			-Sondermaße sind nicht möglich.				

Schubkasten-Block		Breite	50 cm	70 cm	80 cm	
(3 Stück) für 2 Raster-Höhe 	Für Wangen-tiefe	35 cm	Art.-Nr.	6124	6127	6128
			PG 10			
			PG 20			
		45 cm	Art.-Nr.	6144	6147	6148
			PG 10			
			PG 20			
-Serienmäßig mit Vollauszug und gedämpftem Selbsteinzug. -CD- / DVD-Einsatz siehe Seite 20.		-Sondermaße nicht möglich. -Ober- und unterhalb (pro Block) muss 1 Boden geplant werden.				

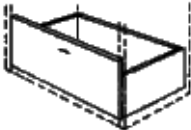
Großraum-Schubkasten		Breite	40 cm	50 cm	60 cm	70 cm	80 cm	100 cm	
für 1 Raster-Höhe 	Für Wangen-tiefe	35 cm	Art.-Nr.	6412	6414	6416	6417	6418	6419
			PG 10						
			PG 20						
		45 cm	Art.-Nr.	6422	6424	6426	6427	6428	6429
			PG 10						
			PG 20						
		60 cm	Art.-Nr.	6462	6464	6466	6467	6468	6469
			PG 10						
			PG 20						
-Serienmäßig mit Vollauszug und gedämpftem Selbsteinzug.		-Tragfähigkeit bis 20 kg. -Sondermaße sind nicht möglich.							

Schiebetüren vor Wangen

(schlicht)

Furniert, Glattlack oder Lack
Hochglanz

(Aufpreise Hochglanz
siehe Seite 5)

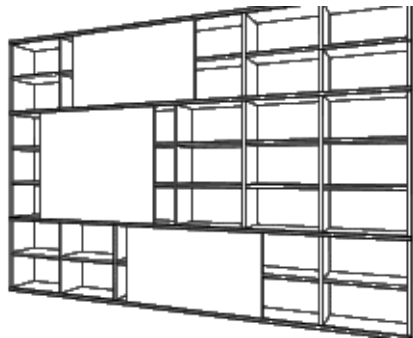

Schiebetüren laufen zwischen bzw. v or den Führungs-schienen. Es können mehrere Schiebetüren übereinander geplant werden. Rückwände zusätzlich bestellen. (siehe Seite 16).



Für Rasterhöhe	Breite	60 cm		70 cm			100 cm			120 cm			140 cm		
		senkrecht furniert						waagrecht furniert							
1-Raster	Art.-Nr.	4916	4917	4919	4918	4910									
	PG 10 PG 20														
2-Raster	Art.-Nr.	4926	4925	4929	4928	4920									
	PG 10 PG 20														
3-Raster	Art.-Nr.	4936	4937	4939	4938	4930									
	PG 10 PG 20														
4-Raster	Art.-Nr.	4946	4947	4949	4948	4940									
	PG 10 PG 20														
5-Raster	Art.-Nr.	4951	4952												
	PG 10 PG 20														
6-Raster	Art.-Nr.	4961	4962												
	PG 10 PG 20														

Schiebetüren vor Wangen

(schlicht)

mit lackiertem Glas belegt

in weiß, bordeaux, schwarz
oder pearl white (magnolia)
lieferbar.

Trägerplatte in Glasfarbe

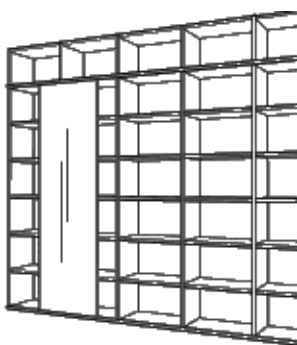

Schiebetüren laufen zwischen bzw. v or den Führungsschienen. Es können mehrere Schiebetüren übereinander geplant werden. Rückwände müssen zusätzlich bestellt werden (siehe Seite 16).

Für Rasterhöhe	Breite	60 cm		70 cm			100 cm			120 cm			140 cm		
		1-Raster	Art.-Nr.	4816	4817	4819	4818	4810							
2-Raster	Art.-Nr.	4826	4825	4829	4828	4820									
	Art.-Nr.	4836	4837	4839	4838	4830									
3-Raster	Art.-Nr.	4846	4845	4849	4848	4840									
	Art.-Nr.	4851	4852												
4-Raster	Art.-Nr.	4861	4862												
	Art.-Nr.	4861	4862												

Führungsschienen in weiß, Mehrpreis pro Schiebetür

Art.-Nr. 7733

Standard-Schienenlänge = Schiebetür x 2

Mehrpreis für Schienenverlängerung pro lfd. Meter

Art.-Nr. 7734

SINUS

TV-Element / Regal mit Schub

Kompletter Einsatz zwischen Wangen
bzw. hinter Schiebetüren,
Gerätenischen ohne Rückwand

Höhe: 3-Raster (111,0 cm)

Höhe: 4-Raster (147,1 cm)

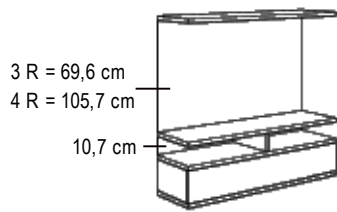

Wangen- tiefe	Breite	102,6 cm	122,6 cm	102,6 cm	122,6 cm
35 cm	Art.-Nr.	3332	3334	3342	3344
	PG	PG 10	PG 20	PG 10	PG 20
45 cm	Art.-Nr.	3338	3340	3348	3350
	PG	PG 10	PG 20	PG 10	PG 20

1 Paneel, 4 Böden, 1 Mittelsteg, 2 offene Fächer
für DVD-Geräte etc., 1 Schubkasten für DVD's etc.

Kabeldurchlass siehe Seite 20.
CD- / DVD-Einsatz siehe Seite 20.

Hängebeschlag für Aufsatzwanne über
dem TV-Paneel bzw. der Schiebetür: Art.-Nr. 7717

TV-Element / Regal offen

Kompletter Einsatz zwischen Wangen
bzw. hinter Schiebetüren,
Gerätenischen ohne Rückwand

Höhe: 3-Raster (111,0 cm)

Höhe: 4-Raster (147,1 cm)

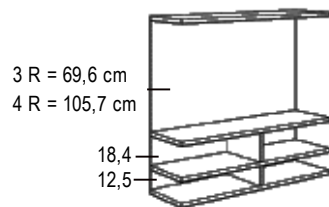

Tiefe	Breite	122,6 cm	142,6 cm	122,6 cm	142,6 cm
35 cm	Art.-Nr.	3335	3336	3345	3346
	PG	PG 10	PG 20	PG 10	PG 20
45 cm	Art.-Nr.	3341	3351	3343	3352
	PG	PG 10	PG 20	PG 10	PG 20

1 Paneel, 1 Mittelsteg, 2 lange Böden, 2 kurze
Böden, 4 offene Fächer

Kabeldurchlass siehe Seite 20.
CD- / DVD-Einsatz siehe Seite 20.

Hängebeschlag für Aufsatzwanne über
dem TV-Paneel bzw. der Schiebetür: Art.-Nr. 7717

Podest

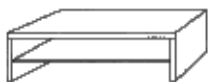
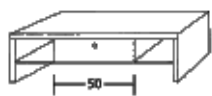

offen

Tiefe	Breite	90 cm	170 cm
59 cm	Art.-Nr.	7021	7023
	PG	PG 10	PG 20

<u>offen</u>	
Breite	90 cm
Art.-Nr.	7025
PG	PG 10
PG	PG 20

-Breitenkürzung

41 cm hoch, Wangenstärke 40 mm

Bett

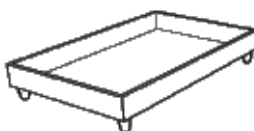

39,5

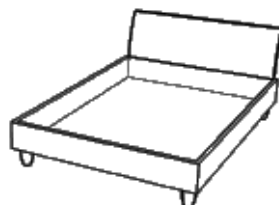

83,5

Grundsätzlich
mit Tischlerplatte



Massivholzfuß



Metallfuß
alufarbig

Innenmaß (cm)	Außenmaß (cm)	Standard Art.-Nr.	mit Kopfteil Art.-Nr.
100 x 200	106 x 206 x 35	7860	7870
		7861	7871
120 x 200	126 x 206 x 35	PG 10	
		PG 20	
		7863	7873
		7864	7874
140 x 200	146 x 206 x 35	PG 10	
160 x 200	166 x 206 x 35	PG 20	
		7865	7875
		7866	7876
180 x 200	186 x 206 x 35	PG 10	
200 x 200	206 x 206 x 35	PG 20	

- Artikel nur in NOVITA Ausführung lieferbar. Materialstärke 31 mm

Anleimer 4 mm.

- 3,1 cm starke Seitenteile. Bettseiten bis 220 cm Länge: Mehrpreis:

- Beschlag für Lattenrostauflage höhenverstellbar.

FüÙe wahlweise Massivholz oder Metall alufarbig.

Zusätzliche Rückwände

7 mm stark

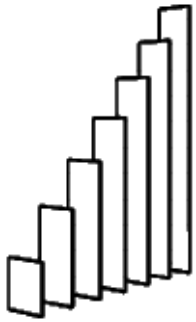

Höhe	Breite	40 cm	50 cm	60 cm	70 cm	80 cm	100 cm
1-Raster	Art.-Nr.	6921	6931	6941	6971	6951	6961
	PG 10 PG 20						
2-Raster	Art.-Nr.	6922	6932	6942	6972	6952	6962
	PG 10 PG 20						
3-Raster	Art.-Nr.	6923	6933	6943	6973	6953	6963
	PG 10 PG 20						
4-Raster	Art.-Nr.	6924	6934	6944	6974	6954	6964
	PG 10 PG 20						
5-Raster	Art.-Nr.	6925	6935	6945	6975	6955	6965
	PG 10 PG 20						
6-Raster	Art.-Nr.	6926	6936	6946	6976	6956	6966
	PG 10 PG 20						
7-Raster	Art.-Nr.	6927	6937	6947	6977	6957	6967
	PG 10 PG 20						

-Höhen- / Breitenkürzung

Art.-Nr. 7724

Glas-Einlegeböden

8 mm stark



-Breitenkürzung kostenlos.

-Tiefenkürzung pro Boden

Art.-Nr. 7706

Wangen-tiefe	Breite	40 cm	50 cm	60 cm	70 cm	80 cm
25 cm		<i>Klarglas</i>				
	Art.-Nr.	7622	7632	7642	7644	7652
35 cm	Art.-Nr.	7182	7184	7186	7185	7188
	Art.-Nr.	7626	7636	7646	7647	7656
45 cm		<i>Mattglas</i>				
	Art.-Nr.	7621	7631	7641	7681	7651
35 cm	Art.-Nr.	7623	7633	7643	7683	7653
	Art.-Nr.	7625	7635	7645	7685	7655
45 cm						

-Aufgabeleisten mit Bodenträgern sind erforderlich bei Inneneinteilungen über 4 Rasterhöhen. Aus Stabilitätsgründen werden diese serienmäßig in 2 Raster Höhe (vorne und hinten) zwischen den Wangen montiert.

Abdeckblatt Holz

26 mm stark

Standard pro qm PG 10
PG 20

Mindestpreis:

Art.-Nr. 7342

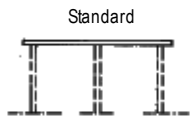

Standard

-Längere Platten werden geteilt und, bei Bedarf, mit Plattenerbindern geliefert.

-Mehrpreis Plattenerbinder -7716

-Die Abdeckblätter werden serienmäßig 3-seitig mit Massivanleimer geliefert.
-Maximale Länge der Deckenplatten 320 cm.

-Halogenbeleuchtung nur vor Freifächern, nicht direkt über Türen - Wärmestau und Brandgefahr!
-Halogenbeleuchtung siehe Seite 18.

Sockelplatte

60 mm hoch
mit verstellbaren Tellerfüßen

Standard pro qm PG 10
PG 20

Art.-Nr. 7347

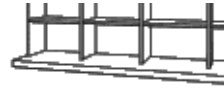

-Längere Platten werden geteilt und, bei Bedarf, mit Plattenerbindern geliefert.

-Mehrpreis Plattenerbinder

Art.-Nr. 7716

Maximale Länge 320 cm
Tiefe 60 cm

Glasabdeckplatte

Lacobel 6 mm

In den Ausführungen weiß, schwarz, bordeaux und pearl white (magnolia) lieferbar.

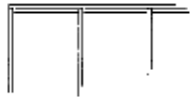

Breite	bis 70 cm	bis 100 cm	bis 120 cm	bis 150 cm	bis 200 cm	bis 240 cm	bis 280 cm	bis 300 cm
Tiefe 35 cm	Art.-Nr. 2372	2374	2376	2377	2378	2379	2373	2375
45 cm	Art.-Nr. 2382	2384	2386	2387	2388	2389	2383	2385
60 cm	Art.-Nr. 2392	2394	2396	2397	2398	2399		

Eckleiste

wird benötigt, wenn 2 Wangen über Eck gestellt werden.

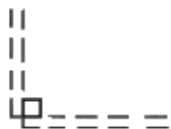

Art.-Nr. 7034

Für alle Rasterhöhen

Eckdeckblatt

26 mm stark



Tiefe Art.-Nr.
35 cm 7040
45 cm 7050

Kleiderstange

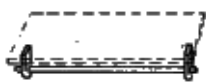

Chrom



Breite	40 cm	50 cm	60 cm	80 cm	100 cm
Art.-Nr.	7890	7892	7894	7896	7898

Chrom

Bügelstange

Die Bügelstange ist verchromt und unter einem Boden befestigt.



	für 35 cm	für 45 cm
Art.-Nr.	7310	7312

Blenden

17 mm stark

Preise pro qm

Art.-Nr. 7468
PG 10
PG 20
Mindestpreis:

Drahtkorb

Metall
als Schub



-Der Drahtkorb ist alufarbig und 12 cm hoch, wird in Holzleisten geführt.
-Je Raster können zwei Drahtkörbe geplant werden.

Breite	50 cm
Für Tiefe	
Art.-Nr.	7302
60 cm	

Schuhroste

Metall
alufarbig



-Die durchgehende Lochreihe muß separat bestellt werden.

Breite	50 cm	80 cm
Für Tiefe		
Art.-Nr.	7306	7308
35 cm		

SINUS

CD-Boden

Vollauszug mit matter Glasscheibe



Einbauhöhe: 18 cm

Für Wangen-tiefe	Breite	50 cm	80 cm	50 cm	80 cm
				Fassungsvermögen für:	
35 cm	Art.-Nr.	7830	7831	24 CD's	40 CD's
45 cm	Art.-Nr.	7832	7833	36 CD's	60 CD's
60 cm	Art.-Nr.	7836	7837	48 CD's	80 CD's

-Holzblende (massiv) Ausführung nach Wahl

Der untere Boden entfällt.

TV-Drehbühne

ausziehbar



Für Tiefe	Für Breite	Höhe
45 / 60 cm	80 / 100 cm	6,5 cm

Art.-Nr. **7096**

PG 10
PG 20

-Höhe: 6,5 cm. Wird auf einen separat zu bestellenden Boden montiert.
-Für Böden mit 80 bzw. 100 cm Breite und 45 bzw. 55 cm Tiefe geeignet.
-16 cm ausziehbar und drehbar.
-Bodenunterseite mit eingesenkten Alu-Verstärkungsprofil.

Vollboden-Auszug

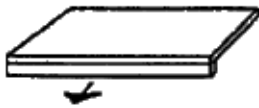

Für Wangentiefe	Breite	50 cm	70 cm	80 cm
	Art.-Nr.	7080	7081	7083
35 cm	PG 10			
	PG 20			
	Art.-Nr.	7090	7091	7093
45 cm	PG 10			
	PG 20			

-Zur Montage zwischen Wangen.

Stangenschloss für Türen

Art.-Nr.	7191
Stangenschloss	

Art.-Nr.	7190
versch. Schließungen	

-Wenn das Stangenschloss geplant wird, entfällt der Griff.

Regal-Einsatz



Tiefe	Breite	40 cm	50 cm
	Art.-Nr.	7322	7323
35 cm	PG 10		
	PG 20		
	Art.-Nr.	7326	7328
45 cm	PG 10		
	PG 20		

Auch als CD-Einsatz geeignet.

CD-Regal

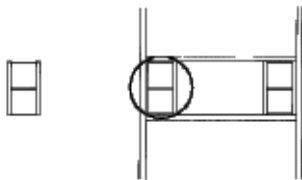

Art.-Nr.	7802
PG 10	
PG 20	

Höhe: 33 cm
Breite: 15 cm
Tiefe: 15 cm

-Das Regalelement wird zwischen zwei Böden montiert.
-Kapazität: 24 Stück CD's

Leiter

Art.-Nr.	7800
----------	------



Aus 30 mm Stahlrohr, alufarbig lackiert, mit Trittschutz, zum Anstellen an Wangen.

Handhabung auf eigene Gefahr!

Metallfuß

Art.-Nr.	7162
----------	------

alufarbig, rund, 6 cm Durchmesser, 71 cm hoch, plus Plattenstärke



Höhenverstellbar!

LED-Spot Square

(1 Watt)



- Vitrinenbeleuchtung unter Oberboden
- Lichtfarbe warm weiß

- 52 x 52 mm
- Zuleitung 2 Meter

Art.-Nr. 7601

1 LED / 1 Trafo

Art.-Nr. 7602

2 LED / 1 Trafo

Art.-Nr. 7603

3 LED / 1 Trafo

Halogen-Leuchte



Art.-Nr. 7176

1 Strahler mit Trafo

Art.-Nr. 7177

2 Strahler mit Trafo

Art.-Nr. 7178

3 Strahler mit Trafo

-Halogen-Leuchten werden werkseitig montiert, bitte genaue Vermaung angeben.

-Lieferung komplett mit Verkabelung und Endschalter.

-Halogenleuchten drfen nicht direkt ber Tren geplant werden - Wrmestau und Brandgefahr

-Kabellnge: Stecker - Fuschalter 1 m, Fuschalter - Trafo 3 m.

-Verlngerkabel mglich.

-Halogenleuchte Durchmesser 7 cm, Einbauhhe: 1,5 cm.

Glasboden-Beleuchtung mit Halteclip (Halogen)



Art.-Nr.

1 Leuchte mit Trafo 2415

2 Leuchten mit Trafo 2416

3 Leuchten mit Trafo 2417

4 Leuchten mit Trafo 2418

Aufbauleuchte (Power LED)



Art.-Nr. 7211

1 Strahler ohne Trafo / alu

Art.-Nr. 7212

1 Strahler ohne Trafo / chrom

Art.-Nr. 7210

1 Trafo fr 1 - 4 Bel.



-Farbe chrom oder alufarbig matt

-1 Watt - LED wei

-Anschlussleitung: 200 cm.

-Trafo bis Fuschalter: 290 cm.

-Fuschalter bis Stecker: 90 cm.

Hhe: 35 mm

Breite: 56 mm

Ausladung: 130 mm

Lnge: 172 mm

Fachbodenbeleuchtung LED

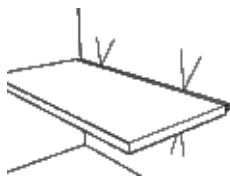

(1 Watt)

Hinter Bden im offenen Regal. Bden mssen in der Tiefe 15 mm gekrzt w werden! Trafo erforderlich, 1 Trafo fr 1 bis 4 Beleuchtungen.

Je 1 Boden / Breite

Art.-Nr.

40 cm inkl. 1 BEL 7686

50 cm inkl. 1 BEL 7687

60 cm inkl. 1 BEL 7688

70 cm inkl. 1 BEL 7689

1 Trafo 7690

Vorbaustrahler beweglich



-Halogen-Niedervolt-Strahler chrom, Leuchtkrper mattglas, Verbindung mit Flex arm (beweglich) 15 cm lang, wird vor den Boden montiert, Kabelfhrung durch Bohrung im Boden.

-Kabellnge: Stecker - Fuschalter 1 m, Fuschalter - Trafo 3 m.

-Verlngerkabel mglich.

-Trafo elektrisch 10-60 Watt.

Art.-Nr. 7200

1 Strahler mit Trafo

Art.-Nr. 7202

2 Strahler mit Trafo

Art.-Nr. 7204

3 Strahler mit Trafo

CD- / DVD-Einsatz für Schubkästen

(Kunststoff grau)

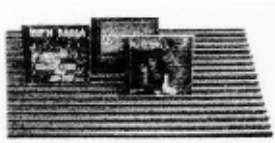

Wangen- tiefe	Breite	60 cm	70 cm	80 cm	100 cm
35 cm	Art.-Nr.	7763	7764	7774	7768
45 cm	Art.-Nr.	7761	7765	7767	7769
60 cm	Art.-Nr.	7770	7771	7772	7773

Fassungs- vermögen

Wangen- tiefe	Breite	50 cm	70 cm	80 cm	100 cm
		<u>Fassungsvermögen für:</u>			
35 cm		21 CD's	28 CD's	35 CD's	42 CD's
45 cm		33 CD's	44 CD's	55 CD's	66 CD's
60 cm		42 CD's	56 CD's	70 CD's	84 CD's

Tipp-Tronic

Art.-Nr. 7600

Standardmäßig erfolgt die Schaltung durch einen außen liegenden Fußschalter. Als Alternative ist aber auch eine Tipp Tronic möglich, für die ein Aufpreis berechnet wird. Durch Berühren des Tipp Tronic-Sensors (alu-farbig, Ø1,5 cm) ist ein Ein- und Ausschalten der gesamten Beleuchtungskörper möglich (230 V, bis 250 W).

Lieferung lose - Montage erfolgt bauseits. Als Schaltfläche / Kontaktfläche wird ein verchromter Winkel mit dem Kabel der Tipp Tronic-Komponente verbunden und von hinten am Möbel angebracht, so dass ein ca. daumennagelgroßes Plättchen als Schaltfläche sichtbar bleibt.

Infrarot-Repeater mit Standfuß zur freien Positionierung, für alle gängigen Fernbedienungen

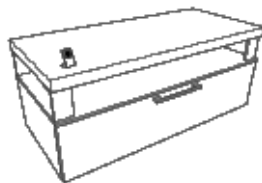

Art.-Nr. 7777

Kabeldurchlass

(bei Böden und Blättern)

(Ø 60 mm alufarbig)

Art.-Nr. 7810

Bitte exakte Vermaßung (mit Skizze) angeben!

Schreibtisch

74 cm hoch
Materialstärke 26 mm

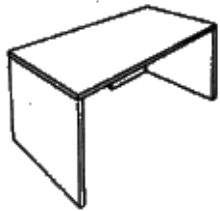

Breite	160 cm	180 cm
Tiefe		
	Art.-Nr.	7130
80 cm	PG 10	
	PG 20	
	Art.-Nr.	7132
90 cm	PG 10	
	PG 20	

-Schreibtische werden mit umbaubaren Winkel-
füßen geliefert.
-Kabeldurchlass **Art.-Nr. 7810**
-Plattenvorbinder **Art.-Nr. 7716**
-Tastaturauszug auf Anfrage

Winkelfuß

Links und rechts
lieferbar

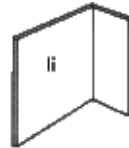

Für Höhe	74 cm
Art.-Nr.	7137
PG 10	
PG 20	

Tischplatte

nach Maß
Materialstärke 26 mm

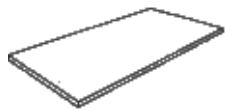

-Alle Kanten mit Massivholzkante.
Maximale Maße:
200 cm lang oder 100 cm tief oder
260 cm lang und 80 cm tief.

-Kabeldurchlass **Art.-Nr. 7810**
-Sonderformen auf Anfrage.

	pro qm
Art.-Nr.	7135
PG 10	
PG 20	

Abschrägung

Materialstärke 26 mm

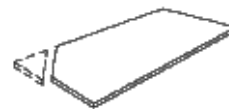

Bogen bis 90°

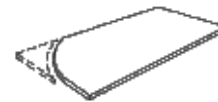

-Bitte genaue Vermaßung der Tischplatte
mit angeben.

Art.-Nr.	7146
Abschrägung pro Ecke	

Art.-Nr.	7148
Bogen pro Ecke	

Rollwagen

63 cm hoch



Rollwagen-Ausstattung: 3 Schubkästen
mit Metallzargen und 1 Materialauszug.

-Inneneinteilung für Rollwagen:
DIN A 4: 2 Stück je Schublade

Art.-Nr. 7812

DIN A 5: 4 Stück je Schublade

Art.-Nr. 7814

Breite	46 cm
Tiefe	
	Art.-Nr.
59 cm	PG 10
	PG 20

Rollwagen

63 cm hoch

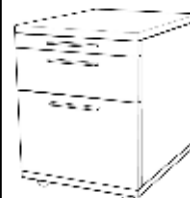

Rollwagen-Ausstattung: 1 Schubkasten
als Vollauszug für Hängeregistratur,
1 Schubkasten mit Metallzarge und
1 Materialauszug

Breite	46 cm
Tiefe	
	Art.-Nr.
59 cm	PG 10
	PG 20



Detail Schiebetür



SINUS 11 / 07



SINUS 99 / 06



SINUS 100 / 06

