

SUDBROCK

SINUS

TYPENLISTE
gültig ab 01.09.2010

S. 2 - 5	Programm / Technische Hinweise
S. 6 - 9	Wangen, Böden
S. 10 - 13	Fronten, Schübe
S. 14	Schiebetüren
S. 15	TV-Elemente, Podest, Bett
S. 16	Rückwände, Glas-Einlegeböden
S. 17	Blätter, Lacobel, ECKLEISTE
S. 18 - 20	Zubehör
S. 21	Schreibtisch



SINUS – das Design

SINUS zeichnet sich durch eine geradlinige, konsequent moderne Formensprache aus. Form follows function: nach der Devise des Bauhauses schafft SINUS multifunktionelle Wohnwelten voller Atmosphäre und Individualität. Die Fronten werden durch waagerechte Böden (frontbündig) und vertikale Wangen klar strukturiert;

einschlagende Türen und Schubkästen vermitteln eine edle, homogene Optik. SINUS bietet Design- und Planungsvielfalt: allein durch acht (!) verschiedene Türvarianten in Verbindung mit zahlreichen Furnierarten, Massivhölzern, Farben und Materialkombinationen individueller Frontgestaltungen...



Wangenstärke
26 mm

Bodenstärke
26 mm

Elegant-flacher
Massivanleimer,
2 mm stark

Böden
frontbündig



Türen und Schubkästen
einschlagend

SINUS – das System

SINUS – Einrichten im Baukastenprinzip. Aufbauen, anbauen, kombinieren und jederzeit nach Bedarf erweitern – mit SINUS geht's. Mit den Grundelementen Wangen und Böden entsteht bereits ein vollwertiges Regal, in dem nur noch Türen und Schubkästen als drittes Grundelement nach Bedarf verteilt werden. Nach diesem Prinzip verwirklichen Sie mit Hilfe des Planungsbogens Ihre Wohnideen. Mit einem vielseitigen Türenangebot, mit Schubkästen, Einsätzen und einem breiten Zubehörprogramm wächst dann Schritt für Schritt Ihre ganz persönliche SINUS-Einrichtung nach Maß. Garantiert und exklusiv nur für Sie.

Alle Elemente sind vormontiert und somit besonders montagefreundlich. Wangen und Böden werden mit Hilfe einer Wasserwaage als einzigem Werkzeug einfach zusammengesteckt. Ähnliches gilt auch für Türen, Rückwände und Schubkästen. Zu Ihrer und unserer Sicherheit wird jede Kommission vor der Auslieferung im Werk aufgebaut und auf Vollständigkeit, Funktion und Verarbeitung aller Details überprüft.

Technische Hinweise

Wangenhöhen

<u>8 Raster = 291,5 cm</u>
<u>7 Raster = 255,4 cm</u>
<u>6 Raster = 219,3 cm</u>
<u>5 Raster = 183,2 cm</u>
<u>4 Raster = 147,1 cm</u>
<u>3 Raster = 111,0 cm</u>
<u>2 Raster = 74,9 cm</u>
<u>1 Raster = 38,8 cm</u>
<u>33,5 cm lichte Fachhöhe</u>

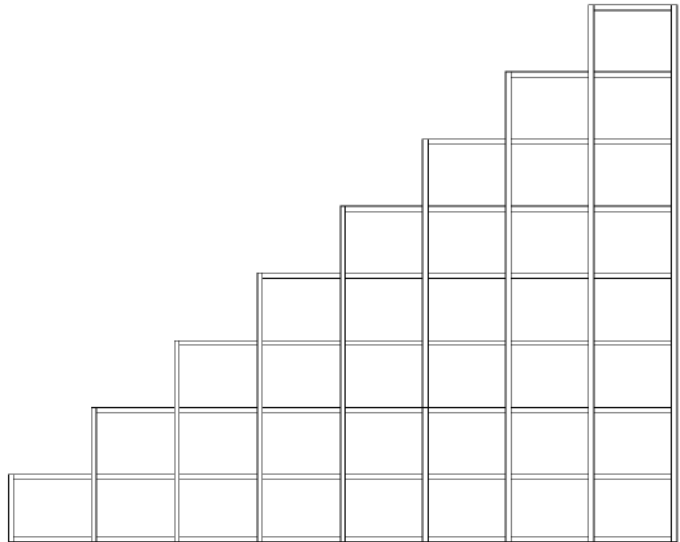

Bodenbreiten

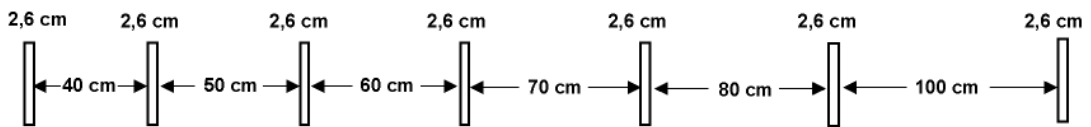

Tiefen

	25-er	35-er	45-er	60-er
Wangen	24,9	34,9	44,9	59,9
Böden	24,7	34,7	44,7	59,7
Böden v or Rückwand	22,6	32,6	42,6	57,6
Böden hinter Türen	18,4	28,4	38,4	53,4

Konstruktionsprinzip

- Wangen und Böden
- zwichenschlagende Fronten
- Höhen- und Tiefenversprünge

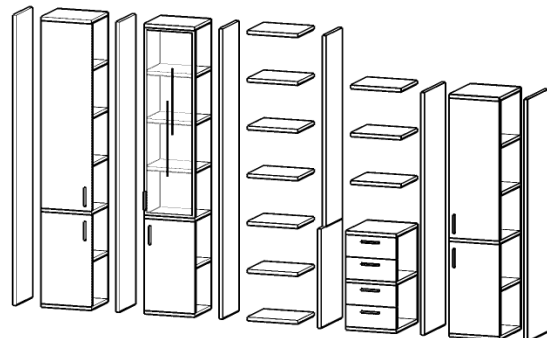

SINUS

Die Ausführungen

Preisgruppe 10

- 103. Wildeiche
- 109. Eiche natur
- 118. Buche natur
- 120. Eiche rustikal
- 121. Eiche anthrazit
- 122. Eiche dunkelbraun
- 125. Kernbuche
- 130. Mahagoni geb.
- 134. Esche natur

Glattlack

- 419. blütenweiß (RAL 9010)

Sonderfarben:

Wenn Sie andere Wünsche haben, suchen Sie sich Ihre Wunschfarbe nach der RAL - Sikkens - oder NCS Karte aus.

Mehrpreis pro Farbe

zzgl. 10% auf den Warenwert der Teile mit Sonderfarbe:

Preisgruppe 20

- 112. Nussbaumsepie
- 115. Nussbaumnatur
- 132. Kirschbaumhell
- 143. Kirschbaumcognac
- 170. Ahorn natur
- 177. Ahorn champagner

Nur für Fronten

- 104. Zebrano
- 106. Walnuss satin
- 110. Olive*
- 113. Tineo
- 116. Makassar

Preisgruppe 20

Glattlack

- 404. alufarbig
- 407. steingrau
- 409. magnolia
- 437. quarz
- 439. schwarz
- 465. sienna
- 467. bordeaux
- 468. sand
- 474. mocca
- 490. curry
- 491. hellblau
- 492. orange

Beispiel:

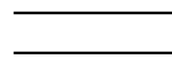

***Mehrpreis auf PG 20 pro qm² :
Mindestpreis:**

44

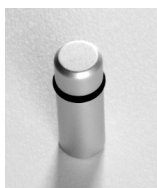

Zylinderknopf
alu
1-Lochbohrung

85



Design-Griffstange
alu oder chrom
128 mm Griffbohrung

84

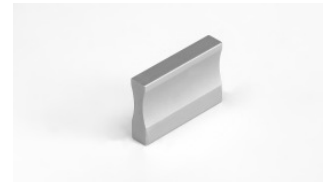

Designgriff
alu oder chrom
32 mm Griffbohrung

65



Griffstange
alu oder chrom
192 mm Griffbohrung
(auf allen Fronten waagrecht)

66



Eckige Griffmulde
alu
55 x 55 mm

97



**Unsichtbarer
Pushbeschlag**

SINUS

Hochglanzlackierung

Aufpreise für Hochglanzoberflächen (Fronten)
auf die jeweilige Preisgruppe

Fronten (1 Fläche)	Höhe	Breite	Preis	Breite	Preis	Breite	Preis	Breite	Preis
pro Schub oder Tür	1R	40 - 50 cm		60 - 70 cm		80 - 100 cm		120 - 140 cm	
pro Tür	2R	40 - 50 cm		60 - 70 cm					
pro Tür	3R	40 - 50 cm		60 - 70 cm					
pro Tür	4R	40 - 50 cm		60 - 70 cm					
pro Tür	5R	40 - 50 cm							
pro Tür	6R	40 - 50 cm							

Schiebetüren (nur 1 Fläche)	Höhe	Breite	Preis	Breite	Preis	Breite	Preis
pro Tür	1R - 2R	60 - 70 cm		100 - 120 cm		140 cm	
pro Tür	3R - 4R	60 - 70 cm		100 - 120 cm		140 cm	
pro Tür	5R - 6R	60 - 70 cm					

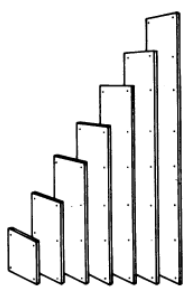
Wangen		Höhe	1-Raster (38,8 cm)	2-Raster (74,9 cm)	3-Raster (111,0 cm)	4-Raster (147,1 cm)	5-Raster (183,2 cm)	6-Raster (219,3 cm)	7-Raster (255,4 cm)	8-Raster (291,5 cm)
26 mm stark 	Tiefe	Art.-Nr.	2010	2020	2028	2036	2044	2052	2060	2066
	25 cm	PG 10 PG 20								
	35 cm	PG 10 PG 20	2012	2022	2030	2038	2046	2054	2062	2067
	45 cm	PG 10 PG 20	2014	2024	2032	2040	2048	2056	2064	2069
	60 cm	PG 10 PG 20	2019	2029	2037	2045	2053	2079	2081	
- Bohrvarianten (Wichtig! Bei Bestellung immer angeben.) Variante A: Bohrungen im Standardraster Variante B: Lochreihe hinter Türen und Bohrungen im Standardraster bei offenen Fächern Variante C: durchgehende Lochreihe an allen Wangeninnenseiten. Bohrabstand 30 mm - Sonderbohrung pro Wangenseite Art.-Nr. 7714 - Höhen- / Tiefenkürzung pro Wange Art.-Nr. 7702			- Bei 7-Raster und 8-Raster hohen Wangen entfällt die Berechnung der Höhenkürzung. - Bei deckenhohen Wangen bitte die Raumhöhe angeben. Wangenhöhe = Raumhöhe minus 1 cm. - Alle Wangen einschl. Massivkante. - Wangen über 291,8 cm auf Anfrage. - Raumteilerausführung siehe Seite 9. - Eckleiste siehe Seite 17. - Hängebeschlag für Aufsatzwange über dem TV-Panel bzw. der Schiebetür: Art.-Nr. 7717							

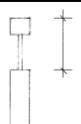
Deckenspanner aus Massivholz		min. 2,5 cm	25-er Tiefe	35-er Tiefe	45-er Tiefe	60-er Tiefe	
		max. 6,0 cm	Art.-Nr.	7332	7334	7336	7339

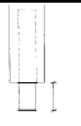
Höhenversteller für Wangen		min. 0,6 cm	Art.-Nr.	7352	7354	7356	7359
		max. 2,5 cm					

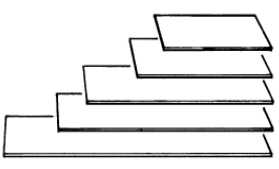
Böden	Für Wangentiefe	Breite	40 cm	50 cm	60 cm	70 cm	80 cm	100 cm
26 mm stark 	25 cm	Art.-Nr.	3028	3036	3044	3041	3052	3062
		PG 10 PG 20						
	35 cm	Art.-Nr.	3030	3038	3046	3043	3054	3064
		PG 10 PG 20						
45 cm	Art.-Nr.	3032	3040	3048	3045	3056	3066	
	PG 10 PG 20							
60 cm	Art.-Nr.	3077	3085	3087	3047	3095	3097	
	PG 10 PG 20							

-Breitenkürzung ohne Mehrpreis		-Bitte planen Sie aus Stabilitätsgründen nach 4 Rastern einen 2,6 cm starken Boden.	-Die Aufbauhöhe bei Böden beträgt 5 cm. Um diesen Zwischenraum zur Decke sauber zu verschließen, wird eine Blende empfohlen. Diese muss zusätzlich bestellt werden. (Blenden siehe Seite 17)
-Tiefenkürzung	Art.-Nr. 7706		
-Seitliche Massivholzkante	Art.-Nr. 7316		
-Raumteilerausführungen siehe Seite 9			

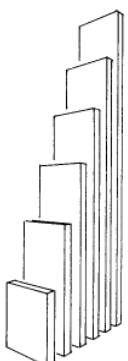
Wangen		Höhe	1-Raster	2-Raster	3-Raster	4-Raster	5-Raster	6-Raster	7-Raster
60 mm stark	Tiefe		(38,8 cm)	(74,9 cm)	(111,0 cm)	(147,1 cm)	(183,2 cm)	(219,3 cm)	(255,4 cm)
	25 cm	Art.-Nr.	2110	2120	2130	2140	2150	2160	2170
		PG 10 PG 20							
	35 cm	Art.-Nr.	2112	2122	2132	2141	2151	2161	2171
		PG 10 PG 20							
	45 cm	Art.-Nr.	2114	2124	2134	2142	2152	2162	2172
		PG 10 PG 20							

- Bohrvarianten (Wichtig! Bei Bestellung immer angeben.)

Variante A: Bohrungen im Standardraster

Variante B: Lochreihe hinter Türen:
Bohrungen im Standardraster bei offenen Fächern

Variante C: durchgehende Lochreihe an allen Wangeninnenseiten. Bohrabstand 30 mm
- Sonderbohrung pro Wangenseite **Art.-Nr. 7714**
- Höhen- / Tiefenkürzung pro Wange **Art.-Nr. 7702**

- Bei 7-Raster hohen Wangen entfällt die Berechnung der Höhenkürzung.

- Bei deckenhohen Wangen bitte die Raumhöhe angeben.
Wangenhöhe = Raumhöhe minus 1 cm.

- Alle Wangen einschl. Massivkante.

- Wangen über 255,4 cm auf Anfrage.

- Raumteilerausführung siehe Seite 9.

- Eckleiste siehe Seite 17.

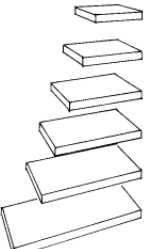
Böden		Für Wangen-tiefe	Breite	40 cm	50 cm	60 cm	70 cm	80 cm	100 cm
60 mm stark		25 cm	Art.-Nr.	3130	3131	3160	3161	3151	3171
			PG 10 PG 20						
		35 cm	Art.-Nr.	3132	3133	3162	3163	3155	3175
			PG 10 PG 20						
		45 cm	Art.-Nr.	3134	3135	3164	3165	3153	3173
			PG 10 PG 20						

-Breitenkürzung ohne Mehrpreis

-Tiefenkürzung **Art.-Nr. 7706**

-Seitliche Massivholzkante **Art.-Nr. 7316**

-Raumteilerausführungen siehe Seite 9

-Bitte planen Sie aus Stabilitätsgründen nach 4 Rastern einen 60 mm starken Boden.

-Die Aufbauhöhe bei Böden beträgt 5 cm. Um diesen Zwischenraum zur Decke sauber zu verschließen, wird eine Blende empfohlen. Diese muss zusätzlich bestellt werden. (Blenden siehe Seite 17)

Wangen		Tiefe	Höhe	1-Raster	2-Raster	3-Raster	4-Raster	NEU
19 mm stark		25 cm		2181	2182	2183	2184	
			Art.-Nr.					
			PG 10 PG 20					
			Mehrpreis Hochglanz					
			Hängebeschlag für Wangen: Art.-Nr.			7717		

Nur als Aufsatz- oder Hängeregale planbar. Nur mit 19 mm starken Böden kombinierbar.

Bohrvariante A:
Bohrungen im Standardraster

- Sonderbohrung pro Wangenseite **Art.-Nr. 7714**

- Höhen-/Tiefenkürzung pro Wange **Art.-Nr. 7702**

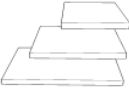
Böden		Für Wangen-tiefe	Breite	20 cm	30 cm	40 cm	NEU
19 mm stark		25 cm	Art.-Nr.	2192	2193	2194	
			PG 10 PG 20				
			Mehrpreis Hochglanz				

Mit verdecktem Beschlag, nur mit 19 mm starken Wangen planbar.

SINUS

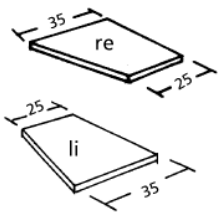
Schräg- böden			links	rechts	Außen- Eckböden			links	rechts
26 mm stark 40 cm breit	Für Wangen- tiefe	Art.-Nr.	3660	3650	25 cm	Art.-Nr.	3450	3460	
	25 cm / 35 cm	PG 10 PG 20				PG 10 PG 20			
		Art.-Nr.	3662	3652	35 cm	Art.-Nr.	3452	3462	
	35 cm / 45 cm	PG 10 PG 20				PG 10 PG 20			
		Art.-Nr.			45 cm	Art.-Nr.	3454	3464	
		PG 10 PG 20				PG 10 PG 20			
-Weitere Maße auf Anfrage									

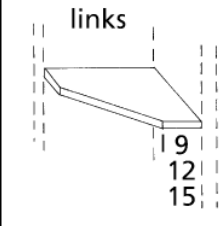

-Achtung:
Zur Montage des Bodens wird eine zweite Wange benötigt.

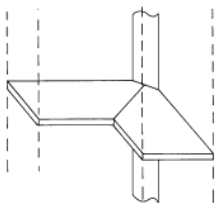
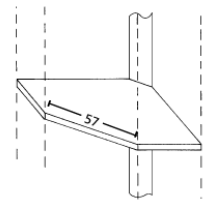
Eckböden 90°		Für Wangentiefe/ Schenkelmaß	Art.-Nr.		Eckböden 45°		Für Wangentiefe/ Schenkelmaß	Art.-Nr.	
	25 cm	65/65 cm	Art.-Nr.	3372		35 cm	75/75 cm	Art.-Nr.	3384
			PG 10			PG 10		Art.-Nr.	3386
			PG 20			PG 20		Art.-Nr.	
			Art.-Nr.	3374				Art.-Nr.	
	35 cm	75/75 cm	PG 10			45 cm	85/85 cm	PG 10	
			PG 20					PG 20	
	45 cm	85/85 cm	Art.-Nr.	3376					
			PG 10						
			PG 20						
	60 cm	100/100 cm	Art.-Nr.	3379					
			PG 10						
			PG 20						
-Breitenkürzung ohne Mehrpreis									
-Der dazugehörige Eckstollen ist im Preis inbegriffen.									

-Nur ohne Fronten lieferbar
-Der dazugehörige Eckstollen ist im Preis inbegriffen.

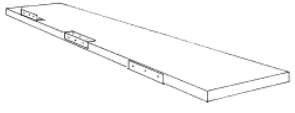
Überlange Böden			26 mm stark			60 mm stark
26 oder 60 mm stark	Für Wangen- tiefe	Breite	100- 150 cm	151- 200 cm	201- 250 cm	100- 150 cm
		Art.-Nr.	3172	3182	3192	3183
	25 cm	PG 10 PG 20				
		Art.-Nr.	3174	3184	3194	3185
	35 cm	PG 10 PG 20				
-Tiefenkürzung		Art.-Nr. 7706				
-Überlange Böden werden zwischen 2 Wangen montiert.			-Befestigungswinkel sind zur Wandmontage erforderlich und werden lose mitgeliefert.			
-Auf eine ausreichende bauseitige Montage ist zu achten!						

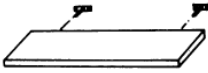
Wandböden mit Steckträgern		Breite	30 cm	40 cm	50 cm	60 cm	80 cm	100 cm	150 cm	200 cm	250 cm
26 mm stark 	Für Wangentiefe 14,7 cm	Art.-Nr.	3210	3212	3214	3216	3218	3260	3270	3280	3290
		PG 10 PG 20									
	24,7 cm	Art.-Nr.	3222	3228	3236	3244	3252	3262	3272	3282	3292
		PG 10 PG 20									

-Breitenkürzung ohne Mehrpreis
-Tiefenmaße können nicht geändert werden.
-In der Preisangabe sind die seitlichen Kopfkanten eingerechnet.

-Bis zur Breite von 100 cm werden jeweils zwei Steckträger montiert, darüber hinaus ist alle 50 cm ein zusätzlicher Steckträger vorgesehen.

-Auf eine ausreichende bauseitige Montage ist zu achten!

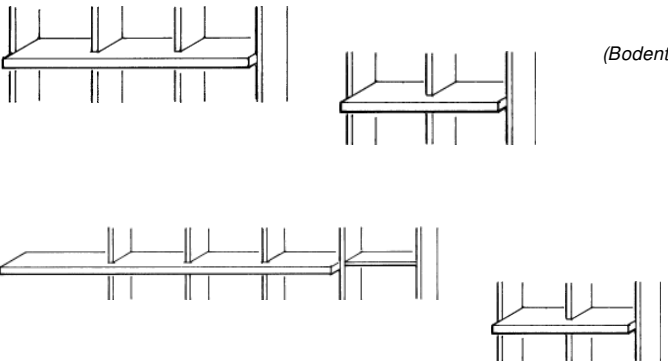
Ablageböden mit Blende (8 cm hoch)		Breite	bis 110 cm	bis 160 cm	bis 200 cm	bis 240 cm
Bodenstärke 19 mm 	Für Wangentiefe 35 cm (Bodentiefe 45 cm)	Art.-Nr.	3300	3301	3302	3303
		PG 10 PG 20				

Durchgehender Ablageboden bis max. 240 cm Länge. Der Boden wird in Schreibhöhe geplant, zwischen 2. und 3. Raster. Unten eine Wange in Höhe 2-Raster, über dem Boden eine Aufsatzwange in gewünschter Höhe planen.

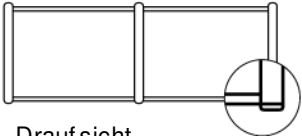
Raumteiler-Ausführung	Mehrpreis (gilt für 26 mm und 60 mm Wangen)	Art.-Nr.
 Drauf sicht	Pro Wange und lfd. Meter:	7192
	Pro Boden:	7194
	Rückseite Blende 19 mm. pro qm:	7728
Mindestpreis:		

-Vorder- und Rückseite von Wangen und Böden mit Massivholzanleimer (Wangentiefe dadurch + 0,2 cm).
-Front: Rückseite wahlweise als Blende oder Tür.
-Schubkasten: Rückseite als Blende.

Planungsbeispiel:	Vorderseite:	Art.-Nr.	Rückseite:	Art.-Nr.
	2 Wangen 6R/35	-2054	1 RT-Blende 3R/50	-7728
	6 Böden 50/33	-3038	oder	
	1 Tür 2R/50	-4024	1 Tür 2R/50	-4024
	1 Schubkasten 50/35	-6024	1 RT-Blende 1R/50	-7728
	2x Raumteiler Ausführung. Wangen à 2,2 lfd. Meter			
	6 Raumteiler-Ausführung Böden	-7194		

Holztüren (schlicht)

19 mm stark
(inkl. Rückwand)

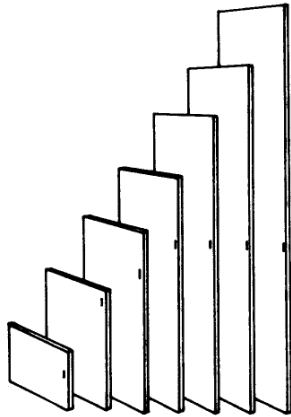

Für Rasterhöhe	Breite	1 Tür				2 Türen		
		40 cm	50 cm	60 cm	70 cm	60 cm	80 cm	100 cm
1 Raster	Art.-Nr.	4012	4014			4016	4018	4019
	PG 10 PG 20							
2 Raster	Art.-Nr.	4022	4024	4025	4027	4026	4028	4029
	PG 10 PG 20							
3 Raster	Art.-Nr.	4032	4034	4035	4037	4036	4038	4039
	PG 10 PG 20							
4 Raster	Art.-Nr.	4042	4044			4046	4048	4049
	PG 10 PG 20							
5 Raster	Art.-Nr.	4052	4054			4056	4058	4059
	PG 10 PG 20							
6 Raster	Art.-Nr.	4062	4064			4066	4068	4069
	PG 10 PG 20							
7 Raster	Art.-Nr.	4072	4074			4076	4078	4079
	PG 10 PG 20							

-Höhen- / Breitenkürzung pro Tür
(inkl. Rückwand)

Art.-Nr. 7722 à

-170° Weitwinkelband pro Tür

Art.-Nr. 7732

-Alle Türen werden mit Griff geliefert.

-Auf Wunsch kann gegen Mehrpreis mit

Stangenschloss gefertigt werden. Zubehör: Seite 18

-Falttür (geteilt) (inkl. 170° Weitwinkelband)

max. Höhe 3 Raster
pro Tür

Art.-Nr. 7730

Mehrpreis

Rahmentüren / Glas

Füllung: Klarglas

Rahmenbreite: 5 cm

(inkl. Rückwand)

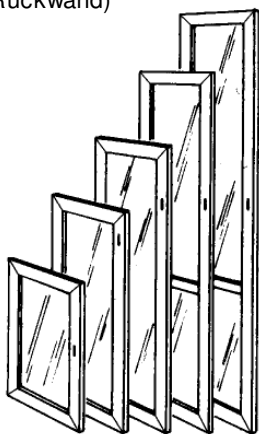

Für Rasterhöhe	Breite	1 Tür				2 Türen		
		40 cm	50 cm	60 cm	70 cm	60 cm	80 cm	100 cm
2 Raster	Art.-Nr.	5022	5024	5025	5027	5026	5028	5029
	PG 10 PG 20							
3 Raster	Art.-Nr.	5032	5034	5035		5036	5038	5039
	PG 10 PG 20							
4 Raster	Art.-Nr.	5042	5044			5046	5048	5049
	PG 10 PG 20							
5 Raster	Art.-Nr.	5052	5054			5056	5058	5059
	PG 10 PG 20							
6 Raster	Art.-Nr.	5062	5064			5066	5068	5069
	PG 10 PG 20							

Füllung Mattglas (LM3)
gegen Mehrpreis

-Höhen- / Breitenkürzung pro Tür
(inkl. Rückwand)

Art.-Nr. 7722

-170° Weitwinkelband pro Tür

Art.-Nr. 7732

-Alle Türen werden mit Griff geliefert.

-Auf Wunsch kann gegen Mehrpreis mit

Stangenschloss gefertigt werden.

Zubehör: Seite 18

-Füllung Mattglas

bis 4 Raster:

Art.-Nr. 17737

über 4 Raster:

Art.-Nr. 17738

-Innerhalb einer Tür:

Füllung Holz / Glas mit Steg möglich.

Preis auf Anfrage

-5 und 6 Raster hohe Glasrahmentüren
erhalten in 2-Raster-Höhe einen Mittel-
steg zur Verstärkung

-Zubehör:

Glasböden s. Seite 16

Halogenbeleuchtung: s. Seite 19

Rahmentüren / Holz

Füllung: furniert oder lackiert

Rahmenbreite: 5 cm

(inkl. Rückwand)

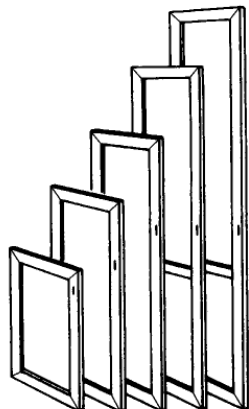

Rasterhöhe	Breite	1 Tür			2 Türen		
		40 cm	50 cm	70 cm	60 cm	80 cm	100 cm
2 Raster	Art.-Nr.	4422	4424	4427	4426	4428	4429
	PG 10 PG 20						
3 Raster	Art.-Nr.	4432	4434		4436	4438	4439
	PG 10 PG 20						
4 Raster	Art.-Nr.	4442	4444		4446	4448	4449
	PG 10 PG 20						
5 Raster	Art.-Nr.	4452	4454		4456	4458	4459
	PG 10 PG 20						
6 Raster	Art.-Nr.	4462	4464		4466	4468	4469
	PG 10 PG 20						

Spiegel-Türen

mit Facettenschliff

(inkl. Rückwand)



Rasterhöhe	Breite	1 Tür		2 Türen		
		40 cm	50 cm	60 cm	80 cm	100 cm
5 Raster	Art.-Nr.	5552	5554	5556	5558	5559
	PG 10 PG 20					
6 Raster	Art.-Nr.	5562	5564	5566	5568	5569
	PG 10 PG 20					

-Spiegeltüren sind nur mit Stangenschloss und Schlüssel lieferbar. (Preise inkl.)

Eckschrank-Türen 90°

mit Winkelband

(inkl. Rückwand)

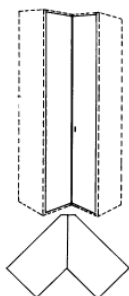

Rasterhöhe	Türenbreite	Holz	Spiegel
		40 / 40 cm	40 / 40 cm
2 Raster	Art.-Nr.	7510	
	PG 10 PG 20		
3 Raster	Art.-Nr.	7512	
	PG 10 PG 20		
4 Raster	Art.-Nr.	7514	
	PG 10 PG 20		
5 Raster	Art.-Nr.	7516	7536
	PG 10 PG 20		
6 Raster	Art.-Nr.	7518	7538
	PG 10 PG 20		

-Alle Türen werden mit Griff geliefert.

-Auf Wunsch kann gegen Mehrpreis mit Stangenschloss gefertigt werden. Zubehör: Seite 18

-Schenkelmaße siehe Eckböden 90°

-Höhenkürzung pro Tür (mit Rückwand)

-Breitenkürzung nicht möglich

-Zubehör: Eckböden siehe Seite 8

Klappen (schlicht)

(inkl. Rückwand)

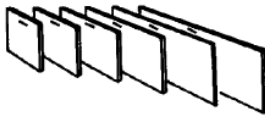

Breite	40 cm	50 cm	60 cm	70 cm	80 cm	100 cm
Höhe						
1-Raster	Art.-Nr. 4112 PG 10 PG 20	4114	4116	4117	4118	4120

-Ab 100 cm Breite mit 2 Gasdruckfedern.

-Höhen- / Breitenkürzung pro Klappe

Art.-Nr. 7722

-Klappen sind mit Topfbändern montiert.

Alu Rahmentür

Prof ilbreite 20 mm

(inkl. Rückwand)

Nur mit Knopf Nr. 44 im Glas



Profil:



nur mit Knopf
Nr. 44 im Glas

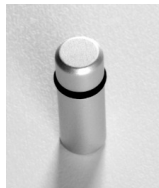

Eleganter Alurahmen
mit 8 mm Sichtkante.

Höhe	Mattglas (1 Tür)			Klarglas (1 Tür)			
	Breite	40 cm	50 cm	70 cm	40 cm	50 cm	70 cm
2 Raster	Art.-Nr. PG 10 PG 20	5312	5314	5318	5313	5315	5319
3 Raster	Art.-Nr. PG 10 PG 20	5322	5324		5323	5325	
4 Raster	Art.-Nr. PG 10 PG 20	5332	5334		5333	5335	
5 Raster	Art.-Nr. PG 10 PG 20	5342	5344		5343	5345	
6 Raster	Art.-Nr. PG 10 PG 20	5352	5354		5353	5355	

Alurahmen- Ecktür

Füllung: Klarglas
(inkl. Rückwand)

Nur mit Knopf Nr. 44 im Glas

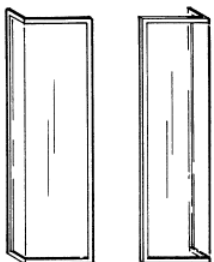

nur mit Knopf
Nr. 44 im Glas

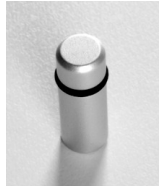

Eleganter Alurahmen
mit 8 mm Sichtkante.

für Rasterhöhe	Breite	40 cm
3 Raster	Art.-Nr. PG 10 PG 20	5288
4 Raster	Art.-Nr. PG 10 PG 20	5289
5 Raster	Art.-Nr. PG 10 PG 20	5290

Profil:



Vitrinen- Element

Alurahmen-Ecktür
Füllung: Klarglas
Breite 42,6 cm

Nur mit Knopf Nr. 44 im Glas

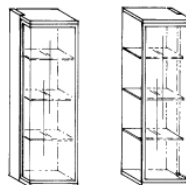

Wange 45 cm Tiefe muß
zusätzlich bestellt werden!

für Rasterhöhe	für Tiefe	35 cm	45 cm
3 Raster	Art.-Nr. PG 10 PG 20	335	345
4 Raster	Art.-Nr. PG 10 PG 20	435	445
5 Raster	Art.-Nr. PG 10 PG 20	535	545

Beispiel Element 445 bestehend aus:
1 Wange 2036

2 Böden 3032

3 Klarglasböden 7626

1 Alurahmen-Ecktür 5244

SINUS

Schubkasten-Block		Breite	40 cm	50 cm	60 cm	70 cm	80 cm	100 cm	
(2 Stück) für 1 Raster-Höhe 	Für W angen- tiefe	35 cm	Art.-Nr.	6022	6024	6026	6027	6028	6029
			PG 10 PG 20						
	45 cm	Art.-Nr.	6042	6044	6046	6047	6048	6049	
		PG 10 PG 20							
	60 cm	Art.-Nr.	6062	6064	6066	6067	6068	6069	
		PG 10 PG 20							
-Serienmäßig mit Vollauszug und gedämpftem Selbsteinzug. -Die Unterbringung von CD's und DVD's ist nicht möglich.		-Preis für 1 Schubkasten beträgt 50% . -Ober- und unterhalb (pro Block) muss 1 Boden geplant werden.			-Sondermaße sind nicht möglich.				

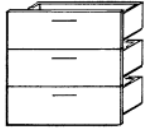
Schubkasten-Block		Breite	50 cm	70 cm	80 cm	
(3 Stück) für 2 Raster-Höhe 	Für W angen- tiefe	35 cm	Art.-Nr.	6124	6127	6128
			PG 10 PG 20			
	45 cm	Art.-Nr.	6144	6147	6148	
		PG 10 PG 20				
	-Serienmäßig mit Vollauszug und gedämpftem Selbsteinzug. -CD- / DVD-Einsatz siehe Seite 20.		-Sondermaße nicht möglich. -Ober- und unterhalb (pro Block) muss 1 Boden geplant werden.			

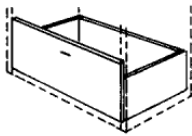
Großraum-Schubkasten		Breite	40 cm	50 cm	60 cm	70 cm	80 cm	100 cm	
für 1 Raster-Höhe 	Für W angen- tiefe	35 cm	Art.-Nr.	6412	6414	6416	6417	6418	6419
			PG 10 PG 20						
	45 cm	Art.-Nr.	6422	6424	6426	6427	6428	6429	
		PG 10 PG 20							
	60 cm	Art.-Nr.	6462	6464	6466	6467	6468	6469	
		PG 10 PG 20							
-Serienmäßig mit Vollauszug und gedämpftem Selbsteinzug.		-Tragfähigkeit bis 20 kg. -Sondermaße sind nicht möglich. -Ober- und unterhalb muss ein Boden geplant werden.							

Schiebetüren vor Wangen

(schlicht)

Furniert, Glattlack oder Lack Hochglanz

(Aufpreise Hochglanz siehe Seite 5)

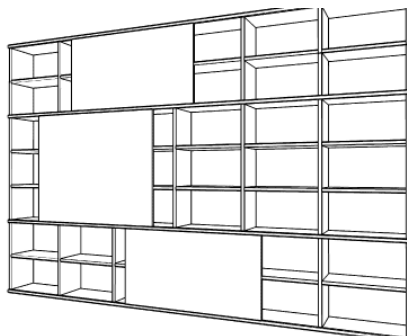

Schiebetüren laufen zwischen bzw. vor den Führungsschienen. Es können mehrere Schiebetüren übereinander geplant werden. Rückwände zusätzlich bestellen.



(siehe Seite 16).

Schiebetüren vor Wangen

(schlicht)

mit lackiertem Glas belegt

in weiß, bordeaux, schwarz oder pearl white (magnolia) lieferbar.

Trägerplatte in Glasfarbe

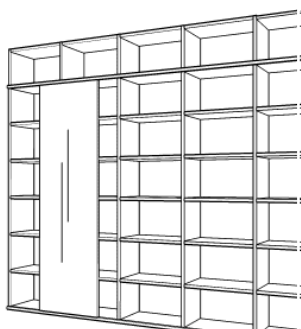

Schiebetüren laufen zwischen bzw. vor den Führungsschienen. Es können mehrere Schiebetüren übereinander geplant werden. Rückwände müssen zusätzlich bestellt werden (siehe Seite 16).

Führungsschienen in weiß, Mehrpreis pro Schiebetür

Art.-Nr. 7733

Standard-Schienenlänge = Schiebetür x 2

Mehrpreis für Schienenverlängerung pro lfd. Meter

Art.-Nr. 7734

Für Rasterhöhe	Breite	50 cm			60 cm			70 cm			100 cm			120 cm			140 cm		
		waagrecht furniert									waagrecht furniert								
1-Raster	Art.-Nr.	4915	4916	4917	4919	4918	4910												
	PG 10 PG 20																		
2-Raster	Art.-Nr.	4923	4926	4925	4929	4928	4920												
	PG 10 PG 20																		
3-Raster	Art.-Nr.	4935	4936	4937	4939	4938	4930												
	PG 10 PG 20																		
4-Raster	Art.-Nr.	4945	4946	4947															
	PG 10 PG 20																		
5-Raster	Art.-Nr.				4951	4952													
	PG 10 PG 20																		
6-Raster	Art.-Nr.				4961	4962													
	PG 10 PG 20																		
											waagrecht in der Mitte geteilt (bei furnierter Ausführung)								
											4949	4948	4940						

SINUS

TV-Element / Regal mit Schub

Kompletter Einsatz zwischen Wangen
bzw. hinter Schiebetüren,
Gerätenischen ohne Rückwand

Höhe: 3-Raster (111,0 cm)

Höhe: 4-Raster (147,1 cm)

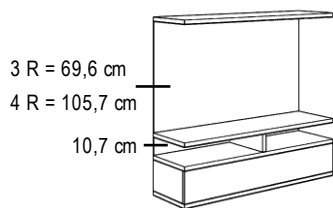

Wangentiefe	Breite	102,6 cm	122,6 cm	102,6 cm	122,6 cm
35 cm	Art.-Nr.	3332	3334	3342	3344
	PG	PG 10	PG 20		
45 cm	Art.-Nr.	3338	3340	3348	3350
	PG	PG 10	PG 20		

1 Paneel, 4 Böden, 1 Mittelsteg, 2 offene Fächer
für DVD-Geräte etc., 1 Schubkasten für DVD's etc.

Kabeldurchlass siehe Seite 20.
CD- / DVD-Einsatz siehe Seite 20.

Hängebeschlag für Aufsatzwanne über
dem TV-Paneel bzw. der Schiebetür: Art.-Nr. 7717

TV-Element / Regal offen

Kompletter Einsatz zwischen Wangen
bzw. hinter Schiebetüren,
Gerätenischen ohne Rückwand

Höhe: 3-Raster (111,0 cm)

Höhe: 4-Raster (147,1 cm)

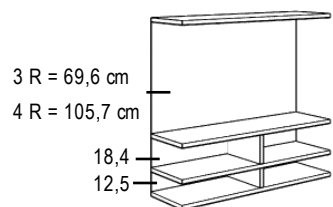

Tiefe	Breite	122,6 cm	142,6 cm	122,6 cm	142,6 cm
35 cm	Art.-Nr.	3335	3336	3345	3346
	PG	PG 10	PG 20		
45 cm	Art.-Nr.	3341	3351	3343	3352
	PG	PG 10	PG 20		

1 Paneel, 1 Mittelsteg, 2 lange Böden, 2 kurze
Böden, 4 offene Fächer

Kabeldurchlass siehe Seite 20.

Hängebeschlag für Aufsatzwanne über
dem TV-Paneel bzw. der Schiebetür: Art.-Nr. 7717

Podest

offen

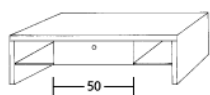

Tiefe	Breite	90 cm	170 cm
59 cm	Art.-Nr.	7021	7023
	PG	PG 10	PG 20



Tiefe	Breite	90 cm
59 cm	Art.-Nr.	7025
	PG	PG 10 PG 20

-Breitenkürzung

41 cm hoch, Wangenstärke 40 mm

Bett

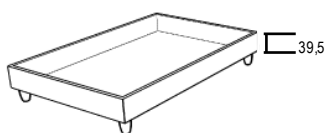

Innenmaß (cm)	Außenmaß (cm)	Standard Art.-Nr.	mit Kopfteil Art.-Nr.
100 x 200	106 x 206 x 35	7860	7870
		7861	7871
120 x 200	126 x 206 x 35	PG 10	
		PG 20	
140 x 200	146 x 206 x 35	7863	7873
		7864	7874
160 x 200	166 x 206 x 35	PG 10	
		PG 20	
180 x 200	186 x 206 x 35	7865	7875
		7866	7876
200 x 200	206 x 206 x 35	PG 10	
		PG 20	



Grundsätzlich mit Tischlerplatte

- Artikel nur in NOVITA Ausführung lieferbar. Materialstärke 31 mm

Anleimer 4 mm.

- 3,1 cm starke Seitenteile. Bettseiten bis 220 cm Länge: Mehrpreis:

- Beschlag für Lattenrostaufgabe höhenverstellbar.

Füße wahlweise Massivholz oder Metall alufarbig.

Zusätzliche Rückwände

7 mm stark

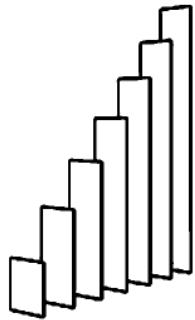

Höhe	Breite	40 cm	50 cm	60 cm	70 cm	80 cm	100 cm
1-Raster	Art.-Nr.	6921	6931	6941	6971	6951	6961
	PG 10 PG 20						
2-Raster	Art.-Nr.	6922	6932	6942	6972	6952	6962
	PG 10 PG 20						
3-Raster	Art.-Nr.	6923	6933	6943	6973	6953	6963
	PG 10 PG 20						
4-Raster	Art.-Nr.	6924	6934	6944	6974	6954	6964
	PG 10 PG 20						
5-Raster	Art.-Nr.	6925	6935	6945	6975	6955	6965
	PG 10 PG 20						
6-Raster	Art.-Nr.	6926	6936	6946	6976	6956	6966
	PG 10 PG 20						
7-Raster	Art.-Nr.	6927	6937	6947	6977	6957	6967
	PG 10 PG 20						

-Höhen- / Breitenkürzung Art.-Nr. 7724

Glas-Einlegeböden

8 mm stark



Wangen-tiefe	Breite	40 cm	50 cm	60 cm	70 cm	80 cm
25 cm	<i>Klarglas</i>					
	Art.-Nr.	7622	7632	7642	7644	7652
35 cm	Art.-Nr.	7182	7184	7186	7185	7188
45 cm	Art.-Nr.	7626	7636	7646	7647	7656
<hr/>						
<i>Mattglas</i>						
25 cm	Art.-Nr.	7621	7631	7641	7681	7651
35 cm	Art.-Nr.	7623	7633	7643	7683	7653
45 cm	Art.-Nr.	7625	7635	7645	7685	7655

-Breitenkürzung kostenlos. Art.-Nr. 7706
-Tiefenkürzung pro Boden

-Auflageleisten mit Bodenträgern sind erforderlich bei Inneneinteilungen über 4 Rasterhöhen. Aus Stabilitätsgründen werden diese serienmäßig in 2 Raster Höhe (vorne und hinten) zwischen den Wangen montiert.

Abdeckblatt

Holz

26 mm stark

Standard pro qm PG 10
PG 20

Mindestpreis:

Art.-Nr. 7342

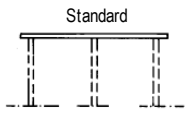

Standard

-Längere Platten werden geteilt und, bei Bedarf, mit Plattenverbindern geliefert.

-Mehrpreis Plattenverbinder -7716

-Die Abdeckblätter werden serienmäßig 3-seitig mit Massivanleimer geliefert.

-Maximale Länge der Deckenplatten 320 cm.

-Halogenbeleuchtung nur vor Freifächern, nicht direkt über Türen - Wärmestau und Brandgefahr!

-Halogenbeleuchtung siehe Seite 18.

Sockelplatte

60 mm hoch mit verstellbaren Tellerfüßen

Standard pro qm PG 10
PG 20

Art.-Nr. 7347

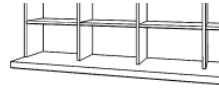

-Längere Platten werden geteilt und, bei Bedarf, mit Plattenverbindern geliefert.

-Mehrpreis Plattenverbinder Art.-Nr. 7716

Maximale Länge 320 cm
Tiefe 60 cm

Glasabdeckplatte

Lacobel 6 mm

In den Ausführungen weiß, schwarz, bordeaux und pearl white (magnolia) lieferbar.

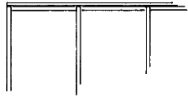

Breite	bis 70 cm	bis 100 cm	bis 120 cm	bis 150 cm	bis 200 cm	bis 240 cm	bis 280 cm	bis 300 cm
Tiefe 35 cm	Art.-Nr. 2372	2374	2376	2377	2378	2379	2373	2375
45 cm	Art.-Nr. 2382	2384	2386	2387	2388	2389	2383	2385
60 cm	Art.-Nr. 2392	2394	2396	2397	2398	2399		

Eckleiste

wird benötigt, wenn 2 Wangen über Eck gestellt werden.



Art.-Nr. 7034

Für alle Rasterhöhen

Eckdeckblatt

26 mm stark

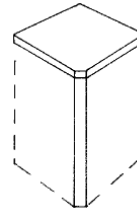

Tiefe Art.-Nr.
35 cm 7040
45 cm 7050

Kleiderstange

Chrom

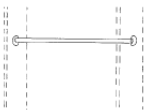

Breite	40 cm	50 cm	60 cm	80 cm	100 cm
Art.-Nr.	7890	7892	7894	7896	7898

Bügelstange

Die Bügelstange ist verchromt und unter einem Boden befestigt.

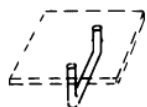

für 35 cm Art.-Nr. 7310
für 45 cm 7312

Blenden

19 mm stark

Preise pro qm

Art.-Nr. 7468
PG 10
PG 20
Mindestpreis:

Drahtkorb

Metall als Schub



Breite 50 cm
Für Tiefe Art.-Nr. 7302
60 cm
-Der Drahtkorb ist alufarbig und 12 cm hoch, wird in Holzleisten geführt.
-Je Raster können zwei Drahtkörbe geplant werden.

Schuhroste

Metall alufarbig



Breite 50 cm 80 cm
Für Tiefe Art.-Nr. 7306 7308
35 cm
-Die durchgehende Lochreihe muss separat bestellt werden.

SINUS

CD-Boden

Vollauszug mit matter Glasscheibe

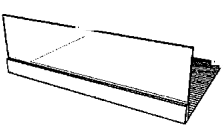

Für Wangen-tiefe	Breite	50 cm	80 cm	50 cm	80 cm
35 cm	Art.-Nr.	7830	7831	Fassungsvermögen für:	
45 cm	Art.-Nr.	7832	7833	24 CD's	40 CD's
60 cm	Art.-Nr.	7836	7837	36 CD's	60 CD's
				48 CD's	80 CD's

Einbauhöhe: 18 cm

-Holzblende (massiv) Ausführung nach Wahl

Der untere Boden entfällt.

TV-Drehbühne

ausziehbar



Für Tiefe	Für Breite	Art.-Nr.	7096
45 / 60 cm	80 / 100 cm	Art.-Nr.	7096
		PG 10	---
		PG 20	---

-Höhe: 6,5 cm. Wird auf einen separat zu bestellenden Boden montiert.

-Für Böden mit 80 bzw. 100 cm Breite und 45 bzw. 55 cm Tiefe geeignet.

-16 cm ausziehbar und drehbar.

-Bodenunterseite mit eingeneteten Alu-Verstärkungsprofil.

Vollauszugs-Boden

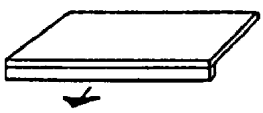

Für Wangentiefe	Breite	50 cm	60 cm	70 cm	80 cm
35 cm	Art.-Nr.	7080	7082	7081	7083
	PG 10	---	---	---	---
	PG 20	---	---	---	---
45 cm	Art.-Nr.	7090	7092	7091	7093
	PG 10	---	---	---	---
	PG 20	---	---	---	---

-Zur Montage zwischen Wangen.

Stangenschloss für Türen

Art.-Nr.	7191
Stangenschloss	---
Art.-Nr.	7190
versch. Schließungen	---

-Wenn das Stangenschloss geplant wird, entfällt der Griff.

Regal-Einsatz

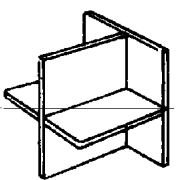

Tiefe	Breite	40 cm	50 cm
35 cm	Art.-Nr.	7322	7323
	PG 10	---	---
	PG 20	---	---
45 cm	Art.-Nr.	7326	7328
	PG 10	---	---
	PG 20	---	---

Auch als CD-Einsatz geeignet.

CD-Regal

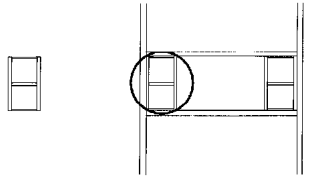

Art.-Nr.	7802
PG 10	---
PG 20	---
Höhe:	33 cm
Breite:	15 cm
Tiefe:	15 cm

-Das Regalelement wird zwischen zwei Böden montiert.

-Kapazität: 24 Stück CD's

Leiter

Art.-Nr.	7800
----------	-------------

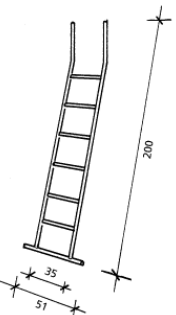

Aus 30 mm Stahlrohr, alufarbig lackiert, mit Trittschutz, zum Anstellen an Wangen.

Handhabung auf eigene Gefahr!

LED-Spot Square

(1 Watt)



- Vitrinenbeleuchtung unter Oberboden
- Lichtfarbe warm weiß

- 52 x 52 mm
- Zuleitung 2 Meter

- Mehrfachstecker mit Fußschalter

Art.-Nr. 7601

1 LED / 1 Trafo

Art.-Nr. 7602

2 LED / 1 Trafo

Art.-Nr. 7603

3 LED / 1 Trafo

Halogen-Leuchte



-Halogen-Leuchten werden werkseitig montiert, bitte genaue Vermaßung angeben.

-Lieferung komplett mit Verkabelung und Endschalter.

-Halogenleuchten dürfen nicht direkt über Türen geplant werden - Wärmestau und Brandgefahr

-Kabellänge: Stecker - Fußschalter 1 m, Fußschalter - Trafo 3 m.

-Verlängerungskabel möglich.

-Halogenleuchte Durchmesser 7 cm, Einbauhöhe: 1,5 cm.

Art.-Nr. 7176

1 Strahler mit Trafo

Art.-Nr. 7177

2 Strahler mit Trafo

Art.-Nr. 7178

3 Strahler mit Trafo

Glasboden-Beleuchtung mit Halteclip (Halogen)

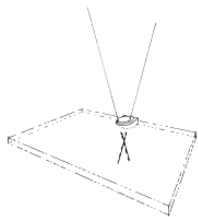

Art.-Nr.
1 Leuchte mit Trafo 2415
2 Leuchten mit Trafo 2416
3 Leuchten mit Trafo 2417
4 Leuchten mit Trafo 2418

Aufbauleuchte (Power LED)



1 Strahler ohne Trafo / alu

Art.-Nr. 7211

1 Strahler ohne Trafo / chrom

Art.-Nr. 7212

1 Trafo für 1 - 4 Bel.

Art.-Nr. 7210

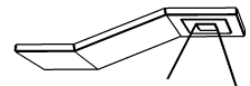

-Farbe chrom oder alufarbig matt
-1 Watt - LED weiß

-Anschlussleitung: 200 cm

-Trafo bis Fußschalter: 290 cm

-Fußschalter bis Stecker: 90 cm

Höhe: 35 mm

Breite: 56 mm

Ausladung: 130 mm

Länge: 172 mm

Fachbodenbeleuchtung LED

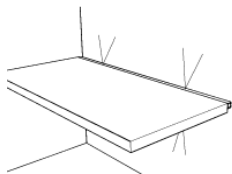

(1 Watt)

Hinter Böden im offenen Regal. Böden müssen in der Tiefe 15 mm gekürzt werden! Trafo erforderlich, 1 Trafo für 1 bis 4 Beleuchtungen. Mehrfachstecker mit Fußschalter.

Je 1 Boden / Breite

40 cm inkl. 1 BEL

50 cm inkl. 1 BEL

60 cm inkl. 1 BEL

70 cm inkl. 1 BEL

1 Trafo

Art.-Nr.

7686

7687

7688

7689

7690

Vorbaustrahler beweglich

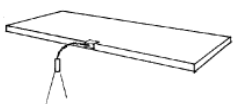

-Halogen-Niedervolt-Strahler chrom, Leuchtkörper mattglas, Verbindung mit Flexarm (beweglich) 15 cm lang, wird vor den Boden montiert, Kabelführung durch Bohrung im Boden.

-Kabellänge: Stecker - Fußschalter 1 m, Fußschalter - Trafo 3 m

-Verlängerungskabel möglich

-Trafo elektrisch 10-60 Watt

1 Strahler mit Trafo

Art.-Nr. 7200

2 Strahler mit Trafo

Art.-Nr. 7202

3 Strahler mit Trafo

Art.-Nr. 7204

CD- / DVD-Einsatz für Schubkästen

(Kunststoff grau)

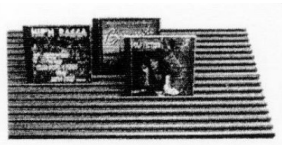

Wangen- tiefe	Breite	60 cm	70 cm	80 cm	100 cm
35 cm	Art.-Nr.	7763	7764	7774	7768
45 cm	Art.-Nr.	7761	7765	7767	7769
60 cm	Art.-Nr.	7770	7771	7772	7773

Fassungs- vermögen

Wangen- tiefe	Breite	50 cm	70 cm	80 cm	100 cm
		Fassungsvermögen für:			
35 cm		21 CD's	28 CD's	35 CD's	42 CD's
45 cm		33 CD's	44 CD's	55 CD's	66 CD's
60 cm		42 CD's	56 CD's	70 CD's	84 CD's

Buchbrücke



12 cm hoch

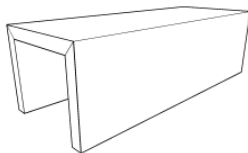

Zum Einschieben in Regalfächer.

Breite	40 cm	50 cm	60 cm	70 cm	80 cm	100 cm	
Tiefe	Art.-Nr.	7320	7321	7324	7325	7327	7330
15 cm	PG 10						
	PG 20						

Tipp-Tronic

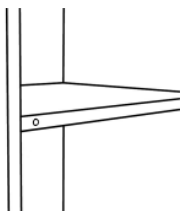

Art.-Nr. 7600

Art.-Nr. 7604

Standardmäßig erfolgt die Schaltung durch einen außen liegenden Fußschalter. Als Alternative ist aber auch eine Tipp Tronic möglich, für die ein Aufpreis berechnet wird. Durch Berühren des Tipp Tronic-Sensors (alu-farbig, Ø1,5 cm) ist ein Ein- und Ausschalten der gesamten Beleuchtungskörper möglich (230 V, bis 250 W). Lieferung lose - Montage erfolgt bauseits. Als Schaltfläche / Kontaktfläche wird ein verchromter Winkel mit dem Kabel der Tipp Tronic-Komponente verbunden und von hinten am Möbel angebracht, so dass ein ca. daumen-nagelgroßes Plättchen als Schaltfläche sichtbar bleibt.

Gegen Aufpreis kann die Tipp-Tronic bereits werkseitig montiert werden. Hierbei wird eine verchromte runde (D=8mm) Schaltfläche in eine Bohrung eingebracht und die Schaltung hinter das Möbel geführt. Die Positionierung erfolgt mittig auf der Bodenvorderkante und ist 2 cm von der Wangeninnenseite entfernt.

Infrarot-Repeater mit Standfuß zur freien Positionierung, für alle gängigen Fernbedienungen

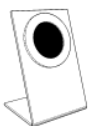

mit Standfuß:

Art.-Nr. 7777

Montage in TV-Paneel:
(Bitte Position angeben)
Standfuß entfällt.

Art.-Nr. 7776

Kabeldurchlass

(bei Böden und Blättern)

(Ø 60 mm alufarbig)

Art.-Nr. 7810

Bitte exakte Vermaßung (mit Skizze) angeben!

Schreibtisch

74 cm hoch
Materialstärke 26 mm

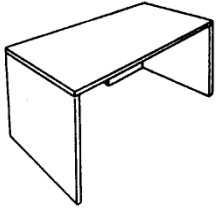

Breite	160 cm	180 cm
Tiefe		
	Art.-Nr.	7130
80 cm	PG 10	
	PG 20	
	Art.-Nr.	7132
90 cm	PG 10	
	PG 20	

- Schreibtische werden mit umbaubaren Winkel-
füßen geliefert. **Art.-Nr. 7810**
- Kabeldurchlass **Art.-Nr. 7716**
- Plattenverbinder
- Tastaturauszug auf Anfrage

Winkelfuß

Links und rechts lieferbar

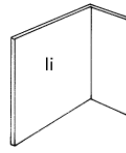

Für Höhe 74 cm
Art.-Nr. 7137
PG 10
PG 20

Metallfuß

Höhenverstellbar!



alufarbig, rund,
6 cm Durchmesser,
71 cm hoch,
plus Plattenstärke

Art.-Nr. 7162

Tischplatte

nach Maß
Materialstärke 26 mm

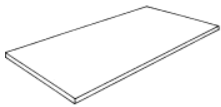

pro qm
Art.-Nr. 7135
PG 10
PG 20

- Alle Kanten mit Massivholzkante.
- Maximale Maße:
200 cm lang oder 100 cm tief oder
260 cm lang und 80 cm tief.

Art.-Nr. 7810

- Kabeldurchlass
- Sonderformen auf Anfrage.

Abschrägung

Materialstärke 26 mm

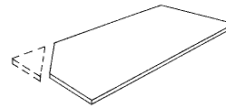

Bogen bis 90°

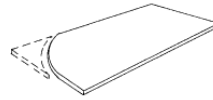

Art.-Nr. 7146
Abschrägung
pro Ecke

Art.-Nr. 7148
Bogen
pro Ecke

- Bitte genaue Vermaßung der Tischplatte
mit angeben.

Rollwagen

63 cm hoch
Materialstärke 26 mm



Breite 46 cm
Tiefe
Art.-Nr. 7140
59 cm PG 10
PG 20

Rollwagen-Ausstattung: 3 Schubkästen
mit Metallzargen und 1 Materialauszug.

-Inneneinteilung für Rollwagen:
DIN A 4: 2 Stück je Schublade

Art.-Nr. 7812

DIN A 5: 4 Stück je Schublade

Art.-Nr. 7814

Rollwagen

63 cm hoch
Materialstärke 26 mm



Breite 46 cm
Tiefe
Art.-Nr. 7142
59 cm PG 10
PG 20

Rollwagen-Ausstattung: 1 Schubkasten
als Vollauszug für Hängeregistratur,
1 Schubkasten mit Metallzarge und
1 Materialauszug



Detail Schiebetür





SINUS 99 / 06



SINUS 100 / 06

